

Panasonic®

Operating Instructions AC/Rechargeable Professional Hair Clipper Model No. ER-DGP62

Deutsch	3
Français.....	17
Italiano	29



Bedienungsanleitung Professionelle Haarschneidemaschine mit Netz-Akku-Betrieb Modellnr. ER-DGP62

Inhalt

Sicherheitsvorkehrungen	6	Pflege.....	12
Beabsichtigter Gebrauch.....	9	Fehlersuche	13
Bezeichnung der Bauteile.....	9	Entnehmen des integrierten Akkus	14
Aufladen des Haarschneidemaschine....	10	Technische Daten	15
Benutzen der Haarschneidemaschine....	11		

Vielen Dank, dass Sie sich für den Kauf dieses Panasonic-Produkts entschieden haben.

Bevor Sie dieses Gerät in Betrieb nehmen, lesen Sie sich bitte diese Anleitung vollständig durch und bewahren Sie sie für ein späteres Nachschlagen auf.

Warnung

- Dieses Gerät kann von Kindern ab 8 Jahren und von Personen mit eingeschränkten physischen, sensorischen oder mentalen Fähigkeiten verwendet werden, oder von Personen, denen entsprechende Kenntnisse und Erfahrungen fehlen. Voraussetzung ist, dass sie dabei beaufsichtigt werden oder ihnen eine Einweisung gegeben wurde, wie sie das Gerät sicher verwenden können, und sie die damit verbundenen Risiken verstanden haben. Kinder dürfen nicht mit dem Gerät spielen. Die Reinigung und Wartung sollte nicht von Kindern ohne Aufsicht durchgeführt werden.
- Das Netzkabel kann nicht ersetzt werden. Wenn das Kabel beschädigt ist, muss der Netzadapter verschrottet werden.

- Verwenden Sie keine anderen Teile als den mitgelieferten Netzadapter und die Ladestation, egal zu welchem Zweck. Verwenden Sie auch kein anderes Produkt mit dem mitgelieferten Netzadapter oder der Ladestation. (Siehe Seite 9.)
- Halten Sie den Apparat stets trocken.
- Das folgende Symbol zeigt an, dass ein spezielles abnehmbares Netzteil für den Anschluss des elektrischen Gerätes an das Versorgungsnetz erforderlich ist. Die Typenbezeichnung des Netzteils ist neben dem Symbol angegeben.



Sicherheitsvorkehrungen

Deutsch

Um das Risiko von Verletzungen, Tod, elektrischem Schlag, Brand und Sachschäden zu reduzieren, beachten Sie immer die folgenden Sicherheitsmaßnahmen.

Erklärung der Symbole

Die folgenden Symbole werden verwendet, um die Größe der Gefahr, Verletzung und Schäden am Eigentum zu beschreiben, die verursacht werden, wenn die Beschreibung nicht beachtet wird und ein unsachgemäßer Gebrauch erfolgt.



GEFAHR

Bezeichnet eine mögliche Gefahr, die zu ernsthaften Verletzungen oder zum Tod führt.



WARNUNG

Bezeichnet eine mögliche Gefahr, die zu ernsthaften Verletzungen oder zum Tod führen könnte.



VORSICHT

Bezeichnet eine Gefahr, die zu kleineren Verletzungen oder Sachschäden führen kann.

Die folgenden Symbole werden verwendet, um die Art der Anleitungen, die beachtet werden müssen, zu klassifizieren und zu beschreiben.



Dieses Symbol wird verwendet, um die Benutzer auf einen speziellen Betriebsablauf aufmerksam zu machen, der nicht ausgeführt werden darf.



Dieses Symbol wird verwendet, um die Benutzer auf einen bestimmten Betriebsablauf aufmerksam zu machen, der befolgt werden muss, um das Gerät sicher zu betreiben.

6



WARNUNG

► Stromversorgung



Nicht den Adapter mit nassen Händen weder in die Steckdose stecken noch von ihr abziehen.

- Sonst kann zu einem elektrischem Schlag oder Verletzungen kommen.

Nicht das Gerät, den Netzadapter oder die Ladestation unter Wasser tauchen und nicht mit Wasser abwaschen. Stellen Sie das Gerät, den Netzadapter oder die Ladestation nicht über oder in die Nähe von mit Wasser gefüllten Waschbecken oder Badewannen.



Benutzen Sie das Gerät auf keinen Fall, wenn der Netzadapter beschädigt ist oder lose in der Steckdose sitzt. Das Netzkabel nicht beschädigen oder verändern oder gewaltsam biegen, ziehen oder verdrehen. Stellen Sie auch nichts Schweres auf das Netzkabel und klemmen Sie es nicht ein.

- Ansonsten kann es durch einen Kurzschluss zu einem elektrischen Schlag oder Brand kommen.



Nicht auf eine Art verwenden, welche die Nennleistung der Steckdose oder der Kabel übersteigt.

- Wird die Nennleistung überschritten, weil zu viele Stecker in einer Steckdose stecken, kann dies zu Brand durch Überhitzung führen.



Stellen Sie immer sicher, dass das Gerät mit einer elektrischen Stromquelle betrieben wird, die zu der Nennspannung passt, die auf dem Netzadapter angegeben ist.

Stecken Sie den Adapter vollständig hinein.

- Andernfalls kann es zu Brand oder einem elektrischen Schlag kommen.



Trennen Sie immer den Adapter von der Steckdose, wenn Sie ihn reinigen.

- Andernfalls kann es zu elektrischem Schlag oder Verletzungen kommen.

WARNUNG

Reinigen Sie den Netzstecker, den Anschlussstecker und den Ladekontakt regelmäßig, um zu verhindern, dass sich Staub ansammelt.



- Andernfalls kann es aufgrund eines Isolationsfehlers durch Feuchtigkeit zu Brand kommen.
- Ziehen Sie den Netzstecker ab, und reinigen Sie ihn mit einem trockenen Tuch.

► Bei einer Anormalität oder Fehlfunktion

Stoppen Sie sofort den Gebrauch und entfernen Sie den Adapter, wenn sich das Gerät ungewöhnlich verhält oder eine Fehlfunktion auftritt.

- Andernfalls kann es zu Brand, einem elektrischen Schlag oder Verletzungen kommen.



<Anomalität oder Störungsfälle>

- **Das Gerät oder der Netzadapter ist deformiert oder ungewöhnlich heiß.**
- **Das Gerät oder der Netzadapter riecht verbrannt.**
- **Während des Gebrauchs oder Aufladens des Geräts oder Netzadapters ist ein ungewöhnlicher Ton zu hören.**
- Fordern Sie augenblicklich eine Überprüfung oder Reparatur bei einem autorisierten Kundenzentrum an.

► Dieses Produkt

Dieses Produkt hat einen eingebauten, wiederaufladbaren Akku.



- Werfen Sie das Gerät nicht ins Feuer, erhitzen Sie es nicht und laden, verwenden oder lagern Sie das Gerät nicht bei hohen Temperaturen.**
- Nichtbeachtung führt zum Austreten von Flüssigkeiten, Überhitzung oder Explosion.

Nicht verändern oder reparieren.



- Sonst kann zu Brand, elektrischem Schlag oder Verletzungen kommen.
- Zur Reparatur setzen Sie sich mit einem autorisierten Kundenzentrum in Verbindung (Akkuaustausch, usw.).



- Zerlegen Sie niemals das Produkt, außer wenn Sie es entsorgen.**
- Sonst kann zu Brand, elektrischem Schlag oder Verletzungen kommen.

► Verhindern von Unfällen



Nicht in Reichweite von Kindern oder Kleinkindern lagern. Lassen Sie es nicht benutzen.

- Steckt man die Klinge und/oder den Ölbehälter in den Mund, kann dies zu Unfällen und Verletzungen führen.

Wenn versehentlich das Öl verschluckt wird, regen Sie nicht Erbrechen an, sondern trinken Sie eine große Menge Wasser und suchen Sie einen Arzt auf.



Wenn die Augen in Kontakt mit dem Öl kommen, waschen Sie sie sofort unter laufendem Wasser aus und suchen Sie einen Arzt auf.

- Andernfalls kann es zu körperlichen Problemen kommen.



VORSICHT

► Schützen der Haut

Drücken Sie die Klinge nicht gegen die Haut. Verwenden Sie das Produkt ausschließlich zum Schneiden von Haaren.







Verwenden Sie die Klängen nicht direkt auf den Ohren oder auf rauer Haut (wie zum Beispiel auf Schwellungen, Verletzungen oder Flecken).

- Ansonsten können Verletzungen an Ohren oder an Stellen mit unebener Haut verursacht werden.

VORSICHT

-  **Überprüfen Sie vor dem Gebrauch, dass die Klängen unbeschädigt und nicht verformt sind.**
- Geschieht das nicht, kann es zu Hautverletzungen kommen.







▶ Beachten Sie folgende Vorsichtsmaßnahmen

-  **Stellen Sie sicher, dass sich an Netzstecker oder Anschlussstecker keine Metallobjekte oder Schmutz ansammeln.**
- Ansonsten kann es durch einen Kurzschluss zu einem elektrischen Schlag oder Brand kommen.
-  **Nicht das Gerät und Adapter fallen lassen und setzen Sie sie keinen Schlägen aus.**
- Andernfalls kann es zu Verletzungen kommen.
-  **Nicht das Netzkabel um den Adapter oder die Ladestation wickeln, wenn Sie ihn/sie aufbewahren.**
- Andernfalls kann es passieren, dass das Netzkabel unter der Last bricht und es so zu einem Brand durch Kurzschluss kommt.
-  **Ziehen Sie den Adapter aus der Steckdose, wenn Sie das Gerät nicht verwenden.**
- Eine Zuwiderhandlung kann einen elektrischen Schlag oder Brand aufgrund eines elektrischen Leckstroms durch die Verschlechterung der Isolierung verursachen.
-  **Ziehen Sie den Adapter oder den Gerätestecker vom Strom ab, indem Sie den Adapter oder den Gerätestecker statt des Netzkabels festhalten.**
- Andernfalls kann es zu elektrischem Schlag oder Verletzungen kommen.

Handhabung des ausgebauten Akkus beim Entsorgen

GEFAHR

Der Akku ist ausschließlich für die Benutzung mit diesem Gerät bestimmt. Verwenden Sie den Akku nicht für andere Geräte. Laden Sie den Akku nicht mehr auf, nachdem diese entfernt wurde.

-  **Werfen Sie den Akku nicht ins Feuer und setzen Sie sie nicht Hitze aus.**
-  **Schlagen Sie nicht auf den Akku, bauen Sie sie nicht um oder auseinander und durchstechen Sie sie nicht mit einem Nagel.**
-  **Lassen Sie die positiv und negativ geladenen Pole nicht mittels metallener Objekte miteinander in Berührung kommen.**
-  **Bewahren Sie keinen metallenen Schmuck oder Haarnadeln in der Nähe des Akkus auf.**
-  **Verwenden oder belassen Sie den Akku nicht an Orten, wo er hohen Temperaturen ausgesetzt werden kann, wie etwa unter direkter Sonneneinstrahlung oder in der Nähe anderer Wärmequellen.**
-  **Ziehen Sie niemals die Hülsen ab.**
- Nichtbeachtung führt zu Überhitzung, Zündung oder Explosion.

WARNUNG

Nach der Entfernung des Akkus bewahren Sie diesen außer Reichweite von Kindern auf.

-  **Wird der Akku versehentlich verschluckt, kann sie körperlichen Schaden verursachen.**
Sollte es dazu kommen, verständigen Sie bitte sofort einen Arzt.

⚠️ WARNUNG

Wenn die Batterieflüssigkeit ausläuft, den Akku nicht mit bloßen Händen berühren.



- Flüssigkeit kann bei Augenkontakt zu Blindheit führen. Fassen Sie sich nicht an die Augen. Waschen Sie die Stelle mit klarem Wasser aus und verständigen Sie einen Arzt.
- Flüssigkeit kann bei Kontakt mit Kleidung oder Hautkontakt zu Entzündungen und Verletzungen führen. Waschen Sie die Stelle gründlich mit klarem Wasser aus und verständigen Sie einen Arzt.

Beabsichtigter Gebrauch

- Diese Haarschneidemaschine wurde zur professionellen Verwendung entwickelt, um Haare zu schneiden. Sie kann entweder mit einem Netzadapter oder einem wiederaufladbaren Akku betrieben werden.
- Vor und nach jedem Gebrauch Schmieröl an den markierten Stellen auftragen. (Siehe Seite 13.)
Wird kein Schmieröl aufgetragen, können folgende Probleme entstehen.
 - Der Haarschneider ist stumpf geworden.
 - Kürzere Betriebszeit.
 - Lauterer Ton.
- Die Haarschneidemaschine kann sich während des Betriebs und/oder während des Ladevorgangs erwärmen. Dies ist normal.
- Verwenden Sie keine anderen Klingen als die dafür vorgesehenen, da es ansonsten zu einer Beeinträchtigung der Geräteleistung kommen kann.
- Keinen Verdünner, Benzin, Alkohol oder andere Chemikalien verwenden. Andernfalls können Fehlfunktionen, Rissbildung oder Verfärbung des Haarschneiders entstehen. Reinigen Sie den Haarschneider nur mit einem weichen, leicht mit Leitungswasser oder seifigen Leitungswasser angefeuchteten Tuch.
- Dauerwellenlotion, Haarfärbemittel oder Haarspray dürfen nicht auf den Haarschneider oder die Klingen gelangen. Dies kann zu Rissen oder Korrosion führen.

- Bevor Sie Zubehör verwenden, prüfen Sie, dass es richtig montiert wurde. Ansonsten kann es passieren, dass die Haare zu kurz geschnitten werden.

Bezeichnung der Bauteile

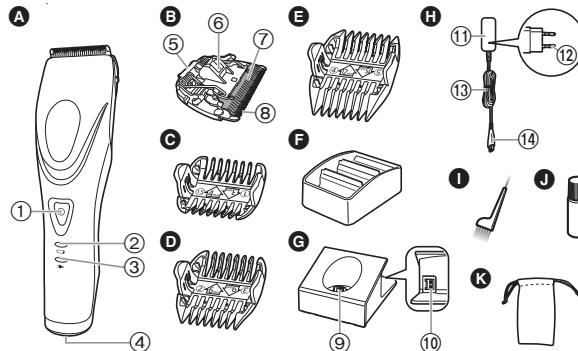

- A Haarschneider**
 - 1 Netzschalter
 - 2 Ladekontrollleuchte (Grün)
 - 3 Ladezustandsanzeige (Rot)
 - 4 Steckeranschluss
- B Klingen**
 - 5 Befestigungshaken
 - 6 Reinigungshebel
 - 7 Bewegliche Klinge
 - 8 Feststehende Klinge
- C 3 mm/4 mm Kammaufsatz**
- D 6 mm/9 mm Kammaufsatz**
- E 12 mm/15 mm Kammaufsatz**

- F Kammaufsatzfächer**
 - G Ladestation (RC9-87)**
 - 9 Ladekontakt
 - 10 Ladeanschluß
 - H Netzadapter (RE9-82)**
 - 11 Adapter
 - 12 Netzstecker
 - 13 Netzkabel
 - 14 Anschlussstecker
- Zubehör
- I Reinigungsbürste**
 - J Schmieröl**
 - K Velours Beutel**

Aufladen des Haarschneidemaschine

Deutsch

- Achten Sie darauf, dass die Haarschneidemaschine ausgeschaltet ist.

1 Schließen Sie den Anschlussstecker am Ladeanschluß an.

2 Stellen Sie die Haarschneidemaschine auf die Ladestation.

3 Stecken Sie den Adapter in die Steckdose.

- Das Aufladen ist etwa nach 1 Stunde abgeschlossen.
- Stellen Sie sicher, dass die Ladezustandsanzeige (→) leuchtet.

4 Trennen Sie den Netzstecker, nachdem das Laden abgeschlossen wurde.

(aus Sicherheitsgründen und um den Energieverbrauch zu senken)

- Ein Aufladen ist erforderlich, wenn die Ladekontrollleuchte blinkt.
- Die Haarschneidemaschine kann etwa noch 5 Minuten verwendet werden, wenn die Ladekontrollleuchte blinkt.

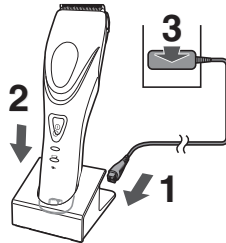

Wenn das Aufladen beginnt

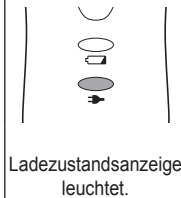

Wenn das Aufladen abgeschlossen ist



10 Minuten, nachdem das Aufladen abgeschlossen ist



Hinweise

- Wenn die Verwendung oder das Aufladen des Geräts Störungen im Radio oder anderen Empfangsgeräten verursacht, verwenden Sie das Gerät an einem anderen Ort.
- Der Akku wird beeinträchtigt, wenn er über 6 Monate lang nicht verwendet wird, führen Sie deshalb mindestens einmal alle 6 Monate eine Vollladung aus.
- Die Aufladezeit kann unterschiedlich sein, wenn die Haarschneidemaschine das erste Mal verwendet wird oder wenn sie länger als 6 Monate nicht verwendet wurde. Es kann sein, dass die Lampe am Haarschneider einige Minuten nicht leuchtet, wenn das Aufladen beginnt, sie wird aber leuchten, wenn weiter aufgeladen wird.
- Die empfohlene Umgebungstemperatur zum Laden beträgt 10 °C bis 35 °C. Bei extrem niedrigen oder hohen Temperaturen kann die Leistung des Akkus beeinträchtigt oder der Akku nicht geladen werden.
- Wenn die Ladezustandsanzeige schnell blinkt (zweimal pro Sekunde), liegt eine Ladefehlfunktion vor. Bitte laden Sie den Akku im empfohlenen Temperaturbereich auf.
- 1 volle Aufladung ermöglicht einen kontinuierlichen Betrieb von ca. 50 Minuten. (Basierend auf trockener Verwendung bei 20 °C – 30 °C.) Die Betriebszeit kann unterschiedlich sein und hängt von der Häufigkeit des Gebrauchs und der Betriebsmethode ab.

- Der Akku ist ein Lithium-Ionen-Akku, so dass die Lebensdauer durch Laden nach jeder Verwendung nicht beeinflusst wird.

Aufladen ohne Ladestation

1. Drücken Sie den Netzschalter, um das Gerät auszuschalten, und stecken Sie den Anschlussstecker in die Haarschneidemaschine.
2. Schließen Sie den Adapter an einer Wandsteckdose an.



Netzbetrieb

Wenn Sie den Netzadapter an die Haarschneidemaschine anschließen, so wie Sie dies auch im Falle der Aufladung tun, und das Gerät einschalten, können Sie es verwenden.

- Wenn die verbleibende Akkuleistung niedrig ist, kann es sein, dass sich die Klingen langsam bewegen oder stoppen, selbst mit Netzstrom. In diesem Fall laden Sie den Akku 1 Minute oder länger auf.
- Der Akku wird trotz Netzstrom entladen.

Benutzen der Haarschneidemaschine

- Überprüfen Sie vor dem Gebrauch, dass die Klingen unbeschädigt und nicht verformt sind.
- Achten Sie darauf, dass die Haarschneidemaschine ausgeschaltet ist.
- Das Gerät arbeitet möglicherweise nicht bei Umgebungstemperaturen von weniger als etwa 5 °C.

- 1 Wählen Sie die Schnittlängen aus, die auf den Innenseiten und den Seiten des Aufsatzes angegeben sind.**
- 2 Betätigen Sie den Netzschalter, um die Haarschneidemaschine einzuschalten.**

Entfernen und Befestigen der Kammaufsätze

Befestigen des Aufsatzes

Richten Sie die Vorderseite des Aufsatzes an der Klinge (A) aus und drücken Sie anschließend den Aufsatz gegen den Haarschneider (B).

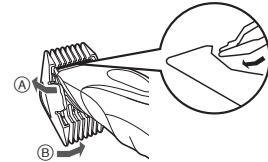

Entfernen des Aufsatzes

Schieben Sie die eine Seite des Aufsatzes entgegen der durch den Pfeil angegebenen Richtung.

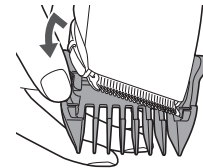

Pflege

Deutsch

Entfernen und Befestigen der Klinge

- Achten Sie darauf, dass die Haarschneidemaschine ausgeschaltet ist.
- #### Entfernen der Klinge

Halten Sie die Haarschneidemaschine mit dem Schalter nach oben weisend und schieben Sie die Klinge mit Ihrem Daumen heraus, während Sie die Klinge mit Ihrer anderen Hand auffangen.



Befestigen der Klinge

Setzen Sie den Befestigungshaken in die Klingebefestigung am Haarschneidegerät ein und schieben Sie, bis ein Klicken zu hören ist.

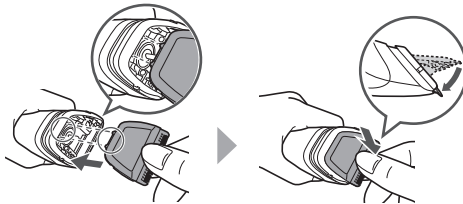

Reinigung

- Reinigen Sie die Haarschneidemaschine und die Klinge nach jedem Gebrauch.
(Wenn die Teile nicht sauber sind, wird die Bewegung schlechter und die Schärfe geringer.)
- Achten Sie darauf, dass die Haarschneidemaschine ausgeschaltet ist.

1. Bürsten Sie alle Haare vom Haarschneidegerät und von der Umgebung der Klinge.

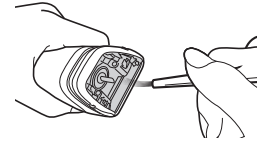

2. Bürsten Sie die Haare von der Klingenkante ab.

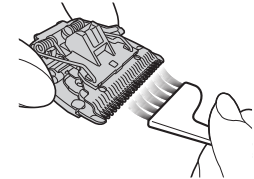

3. Bürsten Sie die Haare zwischen der festen Klinge und der beweglichen Klinge weg, indem Sie den Reinigungshebel (a) für die Reinigung nach unten drücken, um die bewegliche Klinge anzuheben.

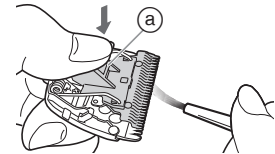

Einfettung

- Tragen Sie das Schmieröl vor und nach jedem Gebrauch auf die Klinge auf.
Bringen Sie einen Tropfen Schmieröl auf jeden angezeigten Punkt auf.
- Bringen Sie die Klappen am Haarschneider an, stellen Sie den Strom an und lassen Sie das Gerät etwa 5 Sekunden laufen.
- Ein fehlerhaftes Auftragen des Schmieröls kann aufgrund von Rost, Verschleiß oder Durchbrennen zu folgenden Problemen führen.
 - Der Haarschneider ist stumpf geworden.
 - Kürzere Betriebszeit.
 - Lauterer Ton.

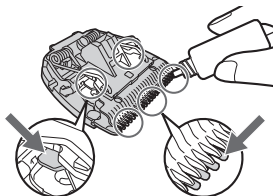

► Ersatzteile

Ersatzteile, die bei Ihrem Händler oder im Panasonic Servicecenter erhältlich sind

Ersatzteile für ER-DGP62	Klingen	WER9716
	Schmieröl	WES003P

- Verwenden Sie keine anderen Klappen als die dafür vorgesehenen, da es ansonsten zu einer Beeinträchtigung der Geräteleistung kommen kann.
- Wir empfehlen das Panasonic Schmieröl WES003P.

Reinigen der Ladestation

Verwenden Sie die Reinigungsbürste, um die Haarabschnitte und den Staub am Ladekontakt oder am Loch an der unteren Oberfläche zu entfernen.

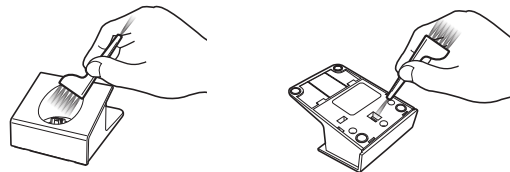

Fehlersuche

Problem	Handlung
Der Haarschneider ist stumpf geworden.	Bis die Probleme gelöst sind, folgen Sie bitte jedem Vorgang wie folgt; 1. Laden Sie den Haarschneider. (Siehe Seite 10.) 2. Reinigen Sie die Klinge und bringen Sie Schmieröl auf. (Siehe Seiten 12 und 13.) 3. Ersetzen Sie die Klinge. (Siehe Seiten 12 und 13.) 4. Lassen Sie den Akku durch einen autorisierten Kundendienst austauschen.
Die Betriebszeit ist kurz.	
Der Haarschneider funktioniert nicht mehr.	
Der Haarschneider kann nicht geladen werden.	
	Drücken Sie den Haarschneider ganz in die Ladestation oder den Anschlussstecker hinein.
	Laden Sie innerhalb der empfohlenen Ladetemperatur von 10 °C bis 35 °C.

Problem	Handlung
Er macht ein lautes Geräusch.	▶ Bringen Sie Schmieröl auf. (Siehe Seite 13.)
	▶ Bestätigen Sie, dass die Klinge richtig angebracht wurde.

Wenn die Probleme immer noch nicht gelöst werden können, wenden Sie sich an das Geschäft, wo Sie das Gerät erworben haben, oder an einen Kundendienst, der von Panasonic zur Reparatur autorisiert wurde.

Entnehmen des integrierten Akkus

Entfernen Sie den eingebauten, wiederaufladbaren Akku vor der Entsorgung aus dem Haarschneidegerät.

Achten Sie darauf, dass der Akku an einem offiziell dafür vorgesehenen Ort entsorgt wird, wenn es einen in Ihrem Land gibt.

Diese Abbildung darf nur so verwendet werden, wenn man die Haarschneidemaschine entsorgt, und darf nicht verwendet werden, um sie zu reparieren. Wenn Sie die Haarschneidemaschine selbst auseinandernehmen, kann dies zu einer Fehlfunktion führen.

- Trennen Sie den Haarschneider vom Netzadapter.
- Drücken Sie den Netzschalter, um den Strom einzuschalten und lassen Sie ihn dann eingeschaltet, bis der Akku vollständig entladen ist.

- Führen Sie die Schritte ① bis ⑪ aus und heben Sie den Akku an und dann entfernen Sie ihn.
- Achten Sie darauf, die Plus- und Minuskontakte des entfernten Akkus nicht kurzzuschließen, und isolieren Sie die Kontakte, indem Sie Klebeband darüber kleben.

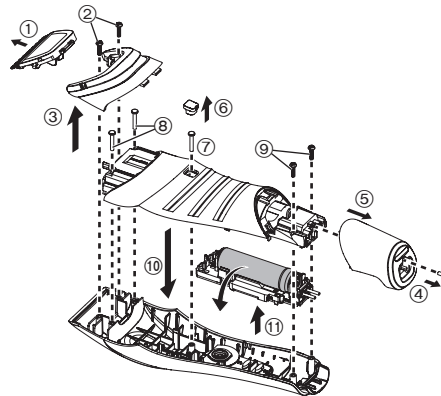

Umweltschutz und Recycling

Diese Haarschneidemaschine beinhaltet einen Lithium-Ionen-Akku. Bitte sorgen Sie dafür, dass der Akku von einer offiziell anerkannten Stelle entsorgt wird, wenn es eine in Ihrem Land gibt.

Technische Daten

Stromquelle	Siehe Etikett auf dem Netzadapter. (automatische Spannungskonvertierung)
Motorspannung	3,6 V===
Ladezeit	Etwa 1 Stunde

Entsorgung von Altgeräten und Batterien Nur für die Europäische Union und Länder mit Recyclingsystemen



Dieses Symbol, auf den Produkten, der Verpackung und/oder den Begleitdokumenten, bedeutet, dass gebrauchte elektrische und elektronische Produkte sowie Batterien nicht in den allgemeinen Hausmüll gegeben werden dürfen.

Bitte führen Sie alte Produkte und verbrauchte Batterien zur Behandlung, Aufarbeitung bzw. zum Recycling gemäß den gesetzlichen Bestimmungen den zuständigen Sammelpunkten zu.

Indem Sie diese Produkte und Batterien ordnungsgemäß entsorgen, helfen Sie dabei, wertvolle Ressourcen zu schützen und eventuelle negative Auswirkungen auf die menschliche Gesundheit und die Umwelt zu vermeiden.

Für mehr Informationen zu Sammlung und Recycling, wenden Sie sich bitte an Ihren örtlichen Abfallentsorgungsdienstleister.

Gemäß Landesvorschriften können wegen nicht ordnungsgemäßer Entsorgung dieses Abfalls Strafge­lder verhängt werden.



Hinweis für das Batteriesymbol (Symbol unten)

Dieses Symbol kann in Kombination mit einem chemischen Symbol abgebildet sein. In diesem Fall erfolgt dieses auf Grund der Anforderungen derjenigen Richtlinien, die für die betreffende Chemikalie erlassen wurden.



Mode d'emploi
Tondeuse à cheveux rechargeable, à usage professionnel
Modèle No ER-DGP62

Table des matières

Consignes de sécurité	20	Entretien	26
Usage prévu	23	Dépannage	27
Identification des composants	23	Retrait de la batterie rechargeable intégrée	28
Recharge de la tondeuse	24	Caractéristiques	28
Utilisation de la tondeuse	25		

Français

Merci d'avoir choisi ce produit Panasonic.

Avant de faire fonctionner cet appareil, veuillez lire toutes les instructions et les conserver pour une utilisation ultérieure.

Avertissement

- Cet appareil peut être utilisé par des enfants d'au moins 8 ans et des personnes aux capacités physiques, sensorielles ou mentales réduites ou manquant d'expérience et de connaissances s'ils sont sous surveillance ou si des instructions leur ont été données concernant l'utilisation de l'appareil d'une manière sûre et s'ils comprennent les dangers impliqués. Les enfants ne doivent pas jouer avec l'appareil. Les procédures de nettoyage et d'entretien ne doivent pas être effectuées par des enfants sans surveillance.
- Le cordon d'alimentation ne peut pas être remplacé. Si le cordon est endommagé, l'adaptateur CA doit être mis au rebut.

- Ne pas utiliser autre chose que l'adaptateur CA et le socle de charge fournis pour quelque usage que ce soit.
Et ne pas utiliser un autre produit que l'adaptateur CA fourni et le socle de recharge. (Voir page 23.)
- Ne pas mouiller l'appareil.
- Le symbole suivant indique qu'une unité d'alimentation électrique détachable spécifique est nécessaire pour raccorder l'appareil électrique au réseau d'alimentation. La référence du type d'unité d'alimentation électrique est indiquée près du symbole.



Consignes de sécurité



Afin de réduire le risque de blessure, de choc électrique, d'incendie ou de dégâts à la propriété, respectez toujours les consignes de sécurité suivantes.

Explication des symboles

Les symboles suivants sont utilisés pour répertorier et décrire le niveau de risque, de blessures et de dommages à la propriété pouvant être causés lorsque les consignes sont ignorées et que l'appareil n'est pas utilisé de manière conforme.

 DANGER	Signale un danger potentiel pouvant entraîner des blessures graves ou la mort.
 AVERTISSEMENT	Signale un danger potentiel qui peut entraîner des blessures graves ou la mort.
 ATTENTION	Signale un danger susceptible d'entraîner des blessures mineures ou des dégâts matériels.

Les symboles suivants sont utilisés pour répertorier et décrire le type de consignes à observer.

	Ce symbole est utilisé pour avertir les utilisateurs qu'il s'agit d'une procédure de fonctionnement spécifique qui ne doit pas être effectuée.
	Ce symbole est utilisé pour avertir les utilisateurs qu'il s'agit d'une procédure de fonctionnement spécifique qui doit être suivie afin de pouvoir utiliser l'appareil en toute sécurité.

AVERTISSEMENT

► Alimentation électrique

 **Ne pas brancher l'adaptateur à une prise secteur ou le débrancher avec les mains humides.**
- Ceci pourrait entraîner un choc électrique ou des blessures.

Ne pas plonger l'appareil, l'adaptateur CA et le socle de recharge dans l'eau ou les nettoyer avec de l'eau.
Ne pas placer l'appareil, l'adaptateur CA et le socle de recharge au-dessus ou à proximité d'un lavabo ou d'une baignoire.

 **Ne jamais utiliser l'appareil si l'adaptateur CA est endommagé ou si l'adaptateur n'est pas correctement inséré dans une prise secteur.**

Ne pas endommager ni modifier, ni plier excessivement, ni tirer, ni tordre le cordon.
Et ne pas placer d'objet lourd sur le cordon, ni le pincer.
- Ceci pourrait provoquer un choc électrique ou un incendie dû à un court-circuit.

 **Ne pas utiliser une tension nominale supérieure à celle de la prise ou du câble secteur.**
- Un dépassement de tension nominale en connectant une quantité trop importante de fiches dans une prise secteur peut entraîner un incendie dû à une surchauffe.

 **S'assurer de toujours faire fonctionner l'appareil par le biais d'une source d'alimentation électrique dont la tension correspond à la tension nominale indiquée sur l'adaptateur CA. Insérer complètement l'adaptateur.**
- Sinon, ceci pourrait provoquer un incendie ou choc électrique.

AVERTISSEMENT

 **Toujours débrancher l'adaptateur de la prise secteur avant de nettoyer.**

- Sinon, ceci pourrait provoquer un choc électrique ou des blessures.

Nettoyez régulièrement la fiche d'alimentation, la fiche de l'appareil et la prise de recharge pour éviter

 **l'accumulation de poussière.**

- Sinon, ceci pourrait provoquer un incendie dû à un défaut d'isolement provoqué par l'humidité.

Débrancher la fiche d'alimentation et l'essuyer avec un chiffon sec.

► **En cas d'anomalie ou de dysfonctionnement**

Cesser immédiatement d'utiliser l'appareil et retirer l'adaptateur en cas d'anomalie ou de dysfonctionnement.

- Sinon, ceci pourrait provoquer un incendie, un choc électrique ou des blessures.

<En cas d'anomalie ou de défaillance>

 **L'unité principale ou l'adaptateur CA est déformé ou anormalement chaud.**

• **L'unité principale ou l'adaptateur CA sent le brûlé.**

• **Un bruit anormal est constaté au cours de l'utilisation ou du chargement de l'unité principale ou de l'adaptateur CA.**

- Faire immédiatement vérifier ou réparer l'appareil dans un centre de service agréé.

► **Ce produit**

Ce produit dispose d'une batterie rechargeable intégrée.

 **Ne pas la jeter dans le feu, ni la chauffer ou la charger, ne pas l'utiliser ou la laisser dans un environnement à haute température.**

- Tout manquement à ce qui précède peut entraîner une fuite de liquide, une surchauffe ou une explosion de l'appareil.

Ne pas modifier, ni réparer l'appareil.

 - Ceci pourrait provoquer un incendie, un choc électrique ou des blessures.

Contactez un centre de service agréé pour les réparations (remplacement de la batterie, etc.).

Ne jamais démonter l'appareil, sauf lors de sa mise au rebut.

 - Ceci pourrait provoquer un incendie, un choc électrique ou des blessures.

► **Prévention des accidents**

Ne pas le ranger dans un endroit à portée des enfants. Ne pas les laisser l'utiliser.

 - Mettre la lame, et/ou le récipient d'huile dans la bouche peut causer des accidents et des blessures.

Si l'huile est ingérée accidentellement, ne provoquez pas le vomissement, buvez une grande quantité d'eau et contactez un médecin.

 **Si l'huile entre en contact avec les yeux, rincez-les immédiatement à l'eau courante et consultez un médecin.**

- Dans le cas contraire, vous pourriez rencontrer des complications physiques.

ATTENTION

► Protection de la peau

Ne pas appuyer la lame contre la peau.

Ne pas utiliser l'appareil dans un but autre que pour la coupe.

 N'appliquez pas les lames directement sur les oreilles ou une peau irritée (gonflements, blessures ou tâches).

- Ceci pourrait provoquer des blessures aux oreilles ou une peau abîmée.

 Vérifiez que les lames ne sont pas endommagées ni déformées avant utilisation.

- Sinon, ceci pourrait blesser la peau.

► Veuillez tenir compte des précautions suivantes

Ne pas laisser d'objets en métal ou de déchets adhérer à la fiche d'alimentation ou à la fiche du cordon d'alimentation.

 - Ceci pourrait provoquer un choc électrique ou un incendie dû à un court-circuit.

Ne pas le laisser tomber ou le soumettre à un choc.

 - Ceci pourrait provoquer des blessures.

Ne pas serrer le cordon en l'enroulant autour de l'adaptateur ou du socle de recharge avant de le ranger.

 - Ceci risque de rompre le fil du cordon avec la charge, et causer un incendie dû à un court-circuit.

Débranchez l'adaptateur de la prise secteur lorsque vous ne l'utilisez pas.

 - Sinon, ceci pourrait provoquer un choc électrique ou un incendie dû à une fuite électrique résultant d'une détérioration de l'isolement.

Débranchez l'adaptateur ou la fiche de l'appareil en les maintenant plutôt qu'en tirant sur le cordon.

 - Sinon, ceci pourrait provoquer un choc électrique ou des blessures.

Gestion de la batterie retirée lors de la mise au rebut

DANGER

La batterie rechargeable s'utilise uniquement avec cet appareil. Ne pas utiliser la batterie avec un quelconque autre appareil.

Ne pas recharger la batterie une fois qu'elle a été retirée de l'appareil.

- Ne pas la jeter au feu ou la soumettre à une source de chaleur.
- Ne pas la soumettre à un choc, la démonter, la modifier ou la percer avec un clou.

 Ne pas laisser les bornes positives et négatives de la batterie entrer en contact l'une avec l'autre via des objets en métal.

- Ne pas ranger ou transporter la batterie avec des bijoux métalliques, comme des colliers ou des épingles à cheveux.
- Ne pas utiliser ou laisser la batterie dans un endroit où elle sera exposée à des températures élevées, comme en plein soleil ou à proximité d'autres sources de chaleur.
- Ne jamais décoller le revêtement de la batterie.

- Tout manquement à ce qui précède peut entraîner une surchauffe, une inflammation ou une explosion de l'appareil.

AVERTISSEMENT

Une fois la batterie rechargeable retirée, ne pas la laisser à portée des enfants ou des nourrissons.

 - En cas d'absorption accidentelle, la batterie est nocive pour le corps.

En pareil cas, consulter un médecin immédiatement.

⚠ AVERTISSEMENT

Si du liquide en provenance de la batterie fuit, ne pas toucher la batterie à mains nues.



- Le liquide en provenance de la batterie peut rendre aveugle en cas de contact avec les yeux.

Ne pas se frotter les yeux. Laver immédiatement avec de l'eau propre et consulter un médecin.

- Le liquide en provenance de la batterie peut causer une inflammation ou des blessures en cas de contact avec la peau ou des vêtements.

Le rincer complètement avec de l'eau propre et consulter un médecin.

Usage prévu

- Cette tondeuse est conçue pour un usage professionnel pour couper les cheveux. Elle peut être utilisée sur un adaptateur CA ou une batterie rechargeable.
- Avant et après chaque utilisation, appliquez de l'huile de lubrification aux endroits indiqués. (Voir page 27.)
Ne pas appliquer l'huile de lubrification risque de causer les problèmes suivants.
 - La tondeuse n'est plus aussi aiguisée.
 - Durée de fonctionnement plus courte.
 - Bruit plus fort.
- Il est possible que la tondeuse se réchauffe pendant l'utilisation et/ou sa recharge. Ceci est tout à fait normal.
- Ne pas utiliser une autre lame que celle dédiée car cela pourrait causer des défauts de performance.
- Ne pas utiliser de diluant, de benzène, d'alcool ou d'autres produits chimiques. Ceci risquerait de causer une panne, des craquelures ou une décoloration du corps principal. Nettoyer le corps principal uniquement avec un chiffon doux trempé dans de l'eau du robinet ou de l'eau savonneuse.
- Il est recommandé d'éviter tout contact du corps principal de la tondeuse ou des lames avec des lotions pour permanente, contre la perte de cheveux ou autres sprays capillaires.
Ceci risquerait en effet d'entraîner des craquelures ou de la corrosion.

- Avant d'utiliser un accessoire, vérifiez qu'il a été installé correctement. Sinon ceci pourrait couper trop court les cheveux.

Identification des composants

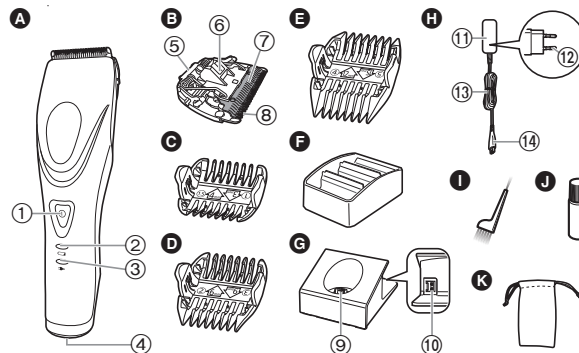

A Corps principal

- 1 Bouton de mise en marche
- 2 Témoin de recharge (Vert)
- 3 Témoin d'état de charge (Rouge)
- 4 Prise

B Lame

- 5 Crochet d'installation
- 6 Levier de nettoyage
- 7 Lame mobile
- 8 Lame fixe

C Accessoire peigne 3 mm/4 mm

D Accessoire peigne 6 mm/9 mm

E Accessoire peigne 12 mm/15 mm

F Socle de rangement des accessoires

G Socle de recharge (RC9-87)

- 9 Prise de recharge
- 10 Prise du socle

H Adaptateur CA (RE9-82)

- 11 Adaptateur
- 12 Fiche d'alimentation
- 13 Cordon
- 14 Fiche du cordon d'alimentation

I Accessoires

- I Brosse de nettoyage
- J Huile de lubrification
- K Housse velours

Recharge de la tondeuse

- S'assurer que la tondeuse est hors tension.

1 Raccordez la fiche du cordon d'alimentation à la prise du socle.

2 Placez la tondeuse sur le socle de recharge.

3 Insérez l'adaptateur dans une prise murale.

- La recharge s'achève au bout de 1 heure environ.
- Vérifiez que le témoin d'état de charge (→) s'allume.

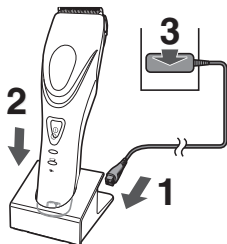

4 Déconnectez la fiche d'alimentation une fois la recharge terminée.

(par sécurité et afin de réduire la consommation d'énergie)

- Il est nécessaire d'effectuer une recharge lorsque le témoin de recharge clignote.
- La tondeuse peut être utilisée pendant 5 minutes environ après le clignotement du témoin de recharge.

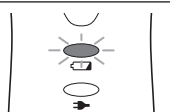

Lorsque la recharge commence

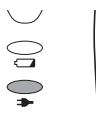

Le témoin d'état de charge s'allume.

Une fois la recharge terminée



Le témoin d'état de charge clignote une fois par seconde.

10 minutes après la fin de la recharge



Le témoin d'état de charge clignote une fois toutes les 2 secondes.

Notes

- En cas d'interférences dues à la radio ou à une autre source pendant l'utilisation ou le chargement de l'appareil, déplacez-vous vers un autre endroit pour utiliser l'appareil.
- La batterie se détériorera si elle n'est pas utilisée pendant plus de 6 mois. Par conséquent assurez-vous de charger complètement l'appareil au moins une fois tous les 6 mois.
- Le temps de recharge peut varier lorsque vous utilisez la tondeuse pour la première fois, ou si elle n'a pas été utilisée pendant plus de 6 mois. Le témoin sur le corps principal peut ne pas s'allumer pendant plusieurs minutes au début de la recharge, mais cela viendra au fur et à mesure de la recharge.
- La température ambiante recommandée pour la charge est de 10 °C – 35 °C. Les performances de la batterie peuvent se dégrader ou la batterie risque de ne pas se charger en cas de températures extrêmement basses ou élevées.
- Lorsque le témoin d'état de charge clignote rapidement (deux fois par seconde), c'est qu'il existe un défaut de fonctionnement de la recharge. Veuillez recharger la batterie dans la plage de température ambiante recommandée.
- 1 charge complète permet d'obtenir une durée d'utilisation en continu de 50 minutes environ. (Basé sur une utilisation à sec à 20 °C – 30 °C.) La durée de fonctionnement peut varier selon la fréquence d'utilisation et le mode opératoire.

- La batterie utilisée est une batterie au Lithium-Ion. Par conséquent charger la batterie après chaque utilisation n'affectera pas sa durée de vie.

Recharge sans utilisation du socle de recharge

1. Appuyez sur le bouton de mise en marche pour mettre l'appareil hors tension, puis branchez la fiche du cordon d'alimentation dans la tondeuse.
2. Branchez l'adaptateur sur une prise du secteur.



Fonctionnement sur courant CA du secteur

Il est possible d'utiliser la tondeuse en branchant l'adaptateur CA comme pour une recharge classique.

- S'il reste trop peu de batterie, les lames peuvent se déplacer lentement ou s'arrêter, même avec la source de courant alternatif. Dans ce cas, rechargez la batterie pendant au moins 1 minute.
- La batterie sera déchargée, même avec la source de courant alternatif.

Utilisation de la tondeuse

- Vérifiez que les lames ne sont pas endommagées ni déformées avant utilisation.
- S'assurer que la tondeuse est hors tension.
- L'appareil risque de ne pas fonctionner lorsque la température ambiante est inférieure à environ 5 °C.

1 Sélectionnez chaque hauteur de coupe en fonction des valeurs indiquées de chaque côté de l'accessoire.

2 Appuyez sur le bouton de mise en marche pour mettre la tondeuse sous tension.

Démontage et mise en place de l'accessoire peigne

Montage de l'accessoire

Alignez l'avant de l'accessoire avec la lame (A), puis pressez l'accessoire contre le corps principal (B).

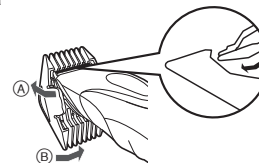

Démontage de l'accessoire

Faites glisser l'accessoire en l'inclinant sur le côté, dans le sens indiqué par la flèche.

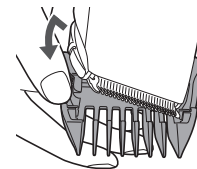

Entretien

Démontage et mise en place de la lame

- S'assurer que la tondeuse est hors tension.

Démontage de la lame

Tenez la tondeuse en plaçant l'interrupteur vers le haut, puis poussez la lame avec le pouce tout en récupérant la lame de l'autre main.



Installation de la lame

Placez le crochet d'installation dans la rainure de la lame de la tondeuse, puis appuyez dessus jusqu'à ce qu'un déclic se fasse entendre.

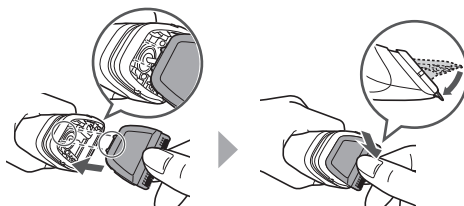

Nettoyage

- Nettoyez la tondeuse et la lame après chaque utilisation.
(Faute de nettoyage, le déplacement deviendra difficile et l'appareil sera de moins en moins précis.)
- S'assurer que la tondeuse est hors tension.

1. Nettoyez à l'aide de la brosse, toute trace de cheveux de la tondeuse et autour de la lame.

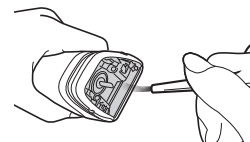

2. Retirez les poils sur le bord de lame.

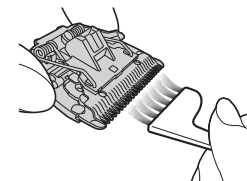

3. Brossez toute trace de cheveux de la lame fixe et de la lame mobile, tout en appuyant sur le levier de nettoyage (a) pour soulever celle-ci.

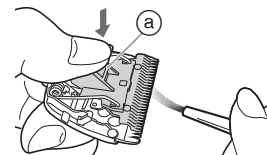

Lubrification

- Appliquez quelques gouttes d'huile de lubrification sur la lame avant et après chaque utilisation.

Appliquez une goutte d'huile de lubrification sur chaque point indiqué.

Fixer la lame sur le corps principal, mettre sous tension et laisser fonctionner environ 5 secondes.

Ne pas appliquer l'huile de lubrification peut entraîner des problèmes de rouille, d'usure ou de brûlure.

- La tondeuse n'est plus aussi aiguisée.
- Durée de fonctionnement plus courte.
- Bruit plus fort.

► Pièces de remplacement

Les pièces de rechange sont disponibles chez votre marchand ou dans votre centre de services après-vente

Pièces de remplacement pour ER-DGP62	Lame	WER9716
	Huile de lubrification	WES003P

- Ne pas utiliser une autre lame que celle dédiée car cela pourrait causer des défauts de performance.
- Nous recommandons l'huile de lubrification Panasonic WES003P.

Nettoyage du socle de recharge

Utilisez la brosse de nettoyage pour nettoyer les cheveux coupés et la poussière dans la prise de recharge ou dans le trou sur la surface du fond.

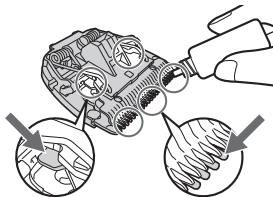
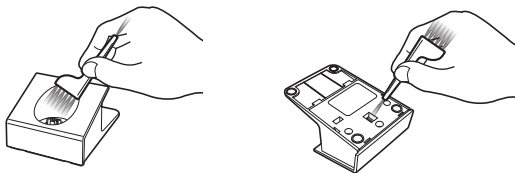

Dépannage

Problème	Action
La tondeuse n'est plus aussi aiguisée.	Jusqu'à ce que les problèmes soient résolus, veuillez suivre chaque procédure comme suit ; 1. Chargez la tondeuse. (Voir page 24.)
Le temps de fonctionnement est court.	► 2. Nettoyez la lame et appliquez de l'huile de lubrification. (Voir les pages 26 et 27.)
La tondeuse a cessé de fonctionner.	3. Remplacez la lame. (Voir les pages 26 et 27.) 4. Faites remplacer la batterie par un centre de service agréé.
Impossible de charger la batterie.	► Enfoncez le corps principal complètement dans le socle de recharge ou poussez à fond la fiche du cordon d'alimentation. ► Chargez à température ambiante recommandée de 10 °C à 35 °C.
Émet un bruit fort.	► Appliquez de l'huile de lubrification. (Voir cette page.) ► Vérifiez que la lame est bien fixée.

Si vous ne parvenez toujours pas à résoudre les problèmes, contactez le magasin où vous avez acheté l'unité ou un centre de service autorisé par Panasonic pour la réparation.

Retrait de la batterie rechargeable intégrée

Retirer la batterie rechargeable intégrée avant de jeter la tondeuse.

Veillez vous assurer que la batterie est mise au rebut dans un endroit officiellement prévu à cet effet, le cas échéant.

Cette illustration peut uniquement être utilisée lors de la mise au rebut de la tondeuse, et ne doit pas être utilisée pour sa réparation. Si vous démontez vous-même la tondeuse, cela risque de causer un dysfonctionnement.

- Enlevez la tondeuse de l'adaptateur CA.
- Appuyez sur le commutateur d'alimentation pour mettre l'appareil sous tension, puis laissez-le sous tension jusqu'à ce que la pile soit entièrement déchargée.
- Effectuez les étapes ① à ⑪ et soulevez la batterie, puis l'enlevez.
- Faites attention à ne pas court-circuiter les bornes positive et négative de la batterie retirée et isolez-les en appliquant du ruban adhésif.

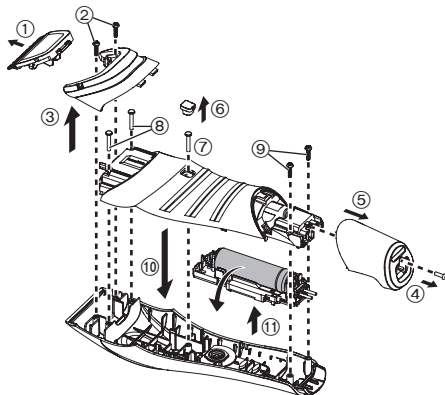

Protection de l'environnement et recyclage des matériaux

La tondeuse contient une batterie au Lithium-Ion.

Veillez vous assurer que la batterie est jetée dans un emplacement officiellement destiné à cet usage, s'il y en existe dans votre pays.

Caractéristiques

Source d'alimentation	Voir la plaque signalétique sur l'adaptateur CA. (Conversion de tension automatique)
Tension du moteur	3,6 V---
Temps de chargement	Env. 1 heure

L'élimination des équipements et des batteries usagés Applicable uniquement dans les pays membres de l'Union européenne et les pays disposant de systèmes de recyclage



Apposé sur le produit lui-même, sur son emballage, ou figurant dans la documentation qui l'accompagne, ce pictogramme indique que les piles, appareils électriques et électroniques usagés, doivent être séparés des ordures ménagères.

Afin de permettre le traitement, la valorisation et le recyclage adéquats des piles et des appareils usagés, veuillez les porter à l'un des points de collecte prévus, conformément à la législation nationale en vigueur.

En les éliminant conformément à la réglementation en vigueur, vous contribuez à éviter le gaspillage de ressources précieuses ainsi qu'à protéger la santé humaine et l'environnement.

Pour de plus amples renseignements sur la collecte et le recyclage, veuillez vous renseigner auprès des collectivités locales.

Le non-respect de la réglementation relative à l'élimination des déchets est passible d'une peine d'amende.



Note relative au pictogramme à apposer sur les piles (pictogramme du bas)

Si ce pictogramme est combiné avec un symbole chimique, il répond également aux exigences posées par la Directive relative au produit chimique concerné.



Istruzioni d'uso
Tagliacapelli professionale a rete/ricaricabile
N. di modello ER-DGP62

Indice

Precauzioni di sicurezza.....	32	Manutenzione.....	38
Uso previsto.....	35	Risoluzione dei problemi	39
Identificazione dei componenti	35	Rimozione della batteria ricaricabile incorporata.....	40
Caricamento del tagliacapelli.....	36	Caratteristiche	40
Uso del tagliacapelli	37		

Grazie per aver acquistato questo prodotto Panasonic.

Prima di utilizzare questa unità, leggere le presenti istruzioni per intero e conservarle per eventuale consultazione futura.

Italiano

Avvertenza

- Questo dispositivo può essere utilizzato da bambini di età pari o superiore a 8 anni e da persone con capacità fisiche, sensoriali o mentali ridotte, o prive di esperienza e delle necessarie conoscenze, soltanto sotto supervisione o dietro istruzioni relative all'uso sicuro del dispositivo e a condizione che ne comprendano i relativi rischi. Tenere fuori dalla portata dei bambini. Senza supervisione, i bambini non devono effettuare operazioni di pulizia e manutenzione del dispositivo.
- Non è possibile sostituire il cavo di alimentazione. Se il cavo è danneggiato, gettare l'adattatore CA.
- Non utilizzare oggetti diversi dall'adattatore CA e dalla base di carica forniti in dotazione per qualsiasi scopo. Inoltre, non utilizzare l'adattatore CA e il supporto di ricarica forniti per altri prodotti. (far riferimento alla pagina 35.)
- Mantenere l'apparecchio asciutto.

- Il seguente simbolo indica la necessità di disporre di una specifica unità di alimentazione staccabile per collegare l'apparecchio elettrico alla presa di corrente. Il tipo di unità di alimentazione di riferimento è indicato accanto al simbolo.



Precauzioni di sicurezza

Per ridurre il rischio di lesioni, decesso, scosse elettriche, incendi e danni a oggetti, osservare sempre le precauzioni di sicurezza seguenti.

Spiegazione dei simboli

I simboli seguenti sono utilizzati per classificare e descrivere il livello di rischio, di lesioni e di danni a oggetti causati in caso di mancato rispetto delle indicazioni e di uso improprio.



PERICOLO

Denota un rischio potenziale che può provocare gravi lesioni o decesso.



AVVERTENZA

Denota un rischio potenziale che potrebbe portare a gravi lesioni o al decesso.



ATTENZIONE

Denota un rischio che potrebbe provocare lesioni di minore entità o danni alle cose.

I simboli seguenti sono utilizzati per classificare e descrivere il tipo di istruzioni da osservare.



Questo simbolo è utilizzato per avvisare gli utenti circa le modalità d'uso del prodotto da non seguire.



Questo simbolo è utilizzato per avvisare gli utenti circa le modalità d'uso del prodotto che devono essere seguite per consentire il funzionamento sicuro dell'unità.



AVVERTENZA

► Alimentazione



Non collegare né scollegare l'adattatore a una presa a muro con le mani bagnate.

- Si potrebbero causare scosse elettriche o lesioni.

Non immergere l'apparecchio, l'adattatore CA o il supporto di ricarica in acqua o lavarli con acqua.

Non posizionare l'apparecchio, l'adattatore CA o il supporto di ricarica sopra o in prossimità del lavandino o vasca da bagno pieni d'acqua.



Non utilizzare mai l'apparecchio se l'adattatore CA è danneggiato o se l'adattatore si muove liberamente all'interno della presa elettrica domestica.

Non danneggiare, modificare, né piegare, tirare o attorcigliare il cavo.

Inoltre, non collocare oggetti pesanti sul cavo, né schiacciarlo.

- Si potrebbero causare scosse elettriche o incendi a causa di un corto circuito.



Non utilizzarlo in modo tale da superare la corrente nominale della presa a muro o del cablaggio.

- Il superamento della corrente nominale mediante l'uso di un numero eccessivo di spine su una presa a muro potrebbe causare incendi dovuti al surriscaldamento.



Verificare sempre che l'apparecchio sia alimentato da una fonte elettrica il cui voltaggio corrisponda a quello indicato sull'adattatore CA.

Inserire completamente l'adattatore.

- Altrimenti si potrebbero causare incendi o scosse elettriche.

AVVERTENZA



Scollegare sempre l'adattatore dalla presa a muro durante la pulizia.

- Altrimenti, si potrebbero causare scosse elettriche o lesioni.



Pulire regolarmente la spina di alimentazione, la spina dell'apparecchio e la spina di ricarica per evitare l'accumulo di polvere.

- Altrimenti si possono causare incendi a causa di un mancato isolamento dovuto all'umidità.

Scollegare la spina di alimentazione e pulire con un panno asciutto.

► **In caso di anomalie o malfunzionamento**

In caso di anomalie o malfunzionamento, interrompere immediatamente l'uso e rimuovere l'adattatore.

- Altrimenti, si potrebbero causare incendi, scosse elettriche o lesioni.

<Casi di anomalie o guasti>



• **L'unità principale o l'adattatore CA sono deformati o surriscaldati in modo anomalo.**

• **L'unità principale o l'adattatore CA emanano odore di bruciato.**

• **Durante l'uso o la ricarica dell'unità principale o dell'adattatore CA, si avverte un rumore anomalo.**

- Rivolgersi immediatamente a un centro di assistenza autorizzato per un controllo o una riparazione.

► **Questo prodotto**

Questo prodotto è dotato di una batteria ricaricabile integrata.



Non gettare nel fuoco, non posizionare oggetti caldi o pesanti sull'apparecchio, non utilizzare né lasciare in ambienti con temperature elevate.

- Così facendo potrebbe subire perdite di fluido, surriscaldarsi o esplodere.



Non modificarlo né ripararlo.

- Si potrebbero causare incendi, scosse elettriche o lesioni.

Per la riparazione (sostituzione della batteria ecc.), contattare un centro di assistenza autorizzato.



Non smontare mai il prodotto fatta eccezione per il caso in cui si procede al suo smaltimento.

- Si potrebbero causare incendi, scosse elettriche o lesioni.

► **Prevenzione di incidenti**



Non conservare alla portata di bambini e neonati. Non lasciare che ci giochino.

- Si raccomanda di non mettere in bocca la lama e/o il contenitore dell'olio, per evitare incidenti o lesioni.



Se l'olio viene ingerito accidentalmente, non provocare il vomito, bere molta acqua e contattare un medico.

In caso di contatto dell'olio con gli occhi, lavare immediatamente con acqua corrente e contattare un medico.

- Altrimenti si possono provocare lesioni fisiche.

ATTENZIONE

► Protezione della pelle

Non premere la lama contro la pelle.

Non utilizzare il prodotto per scopi diversi dal taglio di capelli.



Non applicare direttamente le lame sulle orecchie o sulla pelle con imperfezioni (come gonfiori, lesioni o foruncoli).

- Ciò potrebbe causare lesioni alle orecchie o alla pelle.



Prima dell'uso, verificare che le lame non siano danneggiate o deformate.

- Altrimenti si potrebbero causare lesioni alla pelle.

► Adottare le seguenti precauzioni

Non lasciare che oggetti metallici o rifiuti aderiscano alla spina di alimentazione o alla spina dell'apparecchio.



- Si potrebbero causare scosse elettriche o incendi a causa di un corto circuito.

Non farlo cadere né sottoporlo a urti.



- Così facendo si possono provocare lesioni.

Non avvolgere il cavo intorno all'adattatore o al supporto di ricarica per riparlo.



- Così facendo si potrebbe rompere il filo all'interno del cavo e si potrebbero causare incendi dovuti a cortocircuiti.

Scollegare l'adattatore dalla presa a muro quando non lo si utilizza.



- Altrimenti si possono causare scosse elettriche o incendi a causa di dispersioni elettriche dovute al deterioramento dell'isolamento.



Scollegare l'adattatore o la spina dell'apparecchio afferrando l'adattatore o la spina invece del cavo.

- Altrimenti, si potrebbero causare scosse elettriche o lesioni.

Gestione della batteria rimossa durante lo smaltimento

PERICOLO

La batteria ricaricabile va usata esclusivamente con questo apparecchio. Non utilizzare la batteria con altri prodotti.

Non caricare la batteria dopo che è stata rimossa dal prodotto.

• Non gettarla nel fuoco né riscaldarla.

• Non colpire, smontare, modificare né perforare con un chiodo.



• Non lasciare che i contatti positivi e negativi della batteria entrino in contatto l'uno con l'altro mediante oggetti metallici.

• Non trasportare né conservare la batteria insieme a bigiotteria in metallo come collane e spille per capelli.

• Non usare e non lasciare la batteria in luoghi in cui è esposta a temperature elevate come ad esempio in punti sotto la luce diretta del sole o vicino ad altre fonti di calore.

• Non rimuovere la pellicola esterna.

- Così facendo potrebbe surriscaldarsi, incendiarsi o esplodere.



AVVERTENZA

Una volta rimossa la batteria ricaricabile, non tenerla a portata di mano di bambini e neonati.



- Se ingerita accidentalmente, la batteria può arrecare danni alla persona.

Se ciò avviene, consultare immediatamente un medico.

⚠ AVVERTENZA

Se dalla batteria fuoriesce fluido, non toccare la batteria a mani nude.

- Se entra a contatto con gli occhi, il liquido della batteria può causare cecità.



Non strofinarsi gli occhi. Lavare immediatamente con acqua pulita e consultare un medico.

- Se entra a contatto con la pelle o con i vestiti, il liquido della batteria può causare infiammazioni o lesioni.

Lavare immediatamente via con acqua pulita e consultare un medico.

Usò previsto

- Questo tagliacapelli è stato progettato per l'utilizzo professionale. Può essere utilizzato sia con un adattatore CA che a batteria ricaricabile.
- Prima e dopo ogni utilizzo, applicare olio lubrificante nei punti segnati. (far riferimento alla pagina 39.)
La mancata applicazione dell'olio lubrificante potrebbe causare i problemi seguenti.
 - Il tagliacapelli non taglia più.
 - Riduzione del tempo di funzionamento.
 - Rumorosità più elevata.
- Il tagliacapelli potrebbe surriscaldarsi durante il funzionamento e/o la carica. Non si tratta di un malfunzionamento.
- Non utilizzare alcuna lama diversa da quella in dotazione, poiché ciò potrebbe causare una riduzione delle prestazioni.
- Non usare diluenti, benzina, alcol o altre sostanze chimiche. Ciò potrebbe causare guasti, rotture o scolorimento del corpo principale. Pulire il corpo principale solo con un panno morbido leggermente inumidito con acqua del rubinetto o acqua del rubinetto e sapone.
- Fare in modo che lozioni per permanente, tintura o spray per capelli non entrino in contatto con il corpo principale o le lame. Ciò potrebbe provocare incrinature o corrosione.

- Prima di utilizzare un accessorio, controllare che sia stato installato correttamente. Non facendolo si rischia che i capelli siano tagliati troppo corti.

Identificazione dei componenti

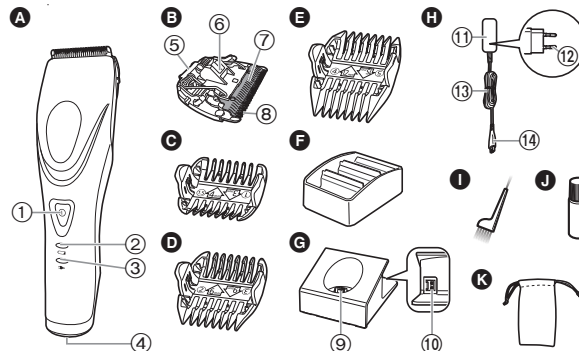

A Corpo principale

- 1 Interruttore di accensione
- 2 Spia di ricarica (Verde)
- 3 Spia stato di carica (Rosso)
- 4 Ingresso della spina

B Lama

- 5 Gancio di montaggio
- 6 Leva di pulizia
- 7 Lama mobile
- 8 Lama fissa

C Accessorio pettine 3 mm/4 mm

D Accessorio pettine 6 mm/9 mm

E Accessorio pettine 12 mm/15 mm

F Mensole accessori pettine

G Supporto di ricarica (RC9-87)

- 9 Spina di ricarica
- 10 Presa supporto

H Adattatore CA (RE9-82)

- 11 Adattatore
- 12 Spina di alimentazione
- 13 Cavo
- 14 Spina dell'apparecchio

Accessori

- I Spazzola per la pulizia
- J Olio lubrificante
- K Custodia vellutata

Caricamento del tagliacapelli

- Assicurarsi che il tagliacapelli sia spento.

1 Connettere la spina dell'apparecchio alla presa del supporto.

2 Porre il tagliacapelli sul supporto di ricarica.

3 Inserire l'adattatore in una presa a muro.

- La ricarica termina dopo circa 1 ora.
- Controllare che la spia stato di carica (☛) sia accesa.

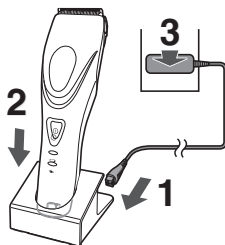

4 Scollegare la spina di alimentazione una volta completata la ricarica.

(per sicurezza e per ridurre l'utilizzo di energia)

- La ricarica è necessaria quando la spia di ricarica lampeggia.
- Il tagliacapelli può essere utilizzato per circa 5 minuti dopo che la spia di ricarica ha iniziato a lampeggiare.

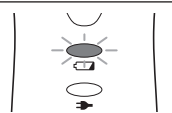

Quando la ricarica inizia

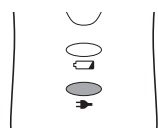

La spia stato di carica si accende.

Quando la ricarica è completata

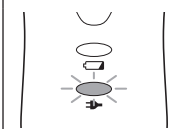

La spia stato di carica lampeggia a intervalli di un secondo.

10 minuti dopo che la ricarica è completata

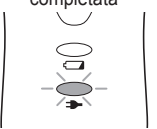

La spia stato di carica inizia a lampeggiare a intervalli di 2 secondi.

Nota

- Se l'utilizzo o la ricarica dell'apparecchio provoca disturbi all'audio di radio o di altri dispositivi, spostarsi in un altro ambiente per usare l'apparecchio.
- La batteria si deteriora se non viene utilizzata per oltre 6 mesi. Accertarsi pertanto di eseguire una carica completa almeno una volta ogni 6 mesi.
- Il tempo di ricarica può differire se è la prima volta che si utilizza il tagliacapelli, o se non lo si è utilizzato per più di 6 mesi. La spia sul corpo principale potrebbe non accendersi per svariati minuti dopo l'inizio della ricarica, ma si accenderà se si continua a ricaricare.
- La temperatura ambiente consigliata per la carica è compresa tra 10 °C – 35 °C. La batteria potrebbe offrire prestazioni ridotte o non ricaricarsi a temperature eccessivamente basse o elevate.
- Se la spia stato di carica lampeggia rapidamente (due volte al secondo), ciò significa che vi è un malfunzionamento della ricarica. Si prega di ricaricare la batteria nell'intervallo di temperatura ambientale consigliato.
- 1 ora di carica piena fornisce circa 50 minuti di utilizzo continuo. (Con utilizzo a secco tra 20 °C e 30 °C). Il tempo di funzionamento può differire a seconda della frequenza d'uso e della modalità operativa.
- Quella utilizzata in questo apparecchio è una batteria agli ioni di litio, pertanto la carica dopo ogni utilizzo non influirà sulla sua durata.

Caricamento senza il supporto di ricarica

1. Premere l'interruttore di accensione per disattivare l'alimentazione e inserire la spina dell'apparecchio nel tagliacapelli.
2. Collegare l'adattatore in una presa di corrente domestica.



Funzionamento CA

E' possibile utilizzare il prodotto con l'adattatore CA collegato al tagliacapelli, nello stesso modo che per la ricarica, dopo aver premuto l'interruttore di accensione.

- Se la batteria residua è troppo bassa, le lame potrebbero muoversi lentamente o fermarsi, anche con il cavo di alimentazione CA collegato. In questo caso, ricaricare la batteria per 1 altro minuto o più.
- La batteria si scaricherà, anche con la fonte di alimentazione CA collegata.

Uso del tagliacapelli

- Prima dell'uso, verificare che le lame non siano danneggiate o deformate.
- Assicurarsi che il tagliacapelli sia spento.
- L'apparecchio potrebbe non funzionare se la temperatura ambiente è inferiore a circa 5 °C.

1 Selezionare le altezze di taglio indicate all'interno e ai lati degli accessori.

2 Premere l'interruttore di accensione per accendere il tagliacapelli.

Smontaggio e montaggio degli accessori pettine

Montaggio degli accessori

Allineare la parte anteriore dell'accessorio alla lama (A), quindi premere l'accessorio contro il corpo principale (B).

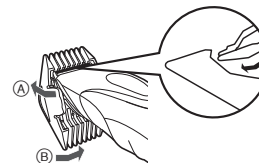

Rimozione dell'accessorio

Fare scorrere un lato dell'accessorio via dal fissaggio nella direzione indicata con la freccia.

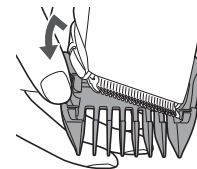

Manutenzione

Rimozione e montaggio della lama

- Assicurarsi che il tagliacapelli sia spento.

Rimozione della lama

Tenere il tagliacapelli con l'interruttore rivolto verso l'alto e spingere la lama con il pollice. Afferrare la lama con l'altra mano.



Montaggio della lama

Sistemare il gancio di montaggio nel fissaggio della lama sul tagliacapelli e spingerlo finché non si fissa in posizione con un clic.

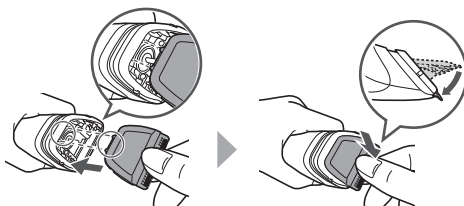

Pulizia

- Pulire il tagliacapelli e la lama dopo ogni utilizzo.
(Se l'accessorio non è pulito, il movimento risulterà ridotto e la capacità di taglio sarà inferiore).
- Assicurarsi che il tagliacapelli sia spento.

1. Togliere i capelli dal tagliacapelli e dalla lama.

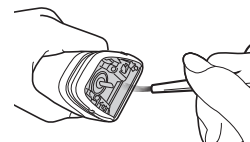

2. Spazzolare via i capelli dal filo della lama.

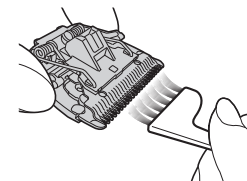

3. Togliere i capelli presenti fra la lama fissa e la lama mobile e fare pressione verso il basso sulla leva di pulizia (a) per sollevare la lama mobile.

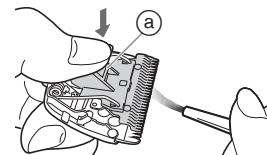

Lubrificazione

- Applicare l'olio lubrificante alla lama prima e dopo ogni utilizzo.

Applicare una goccia di olio lubrificante su ogni punto indicato. Fissare la lama al corpo principale, accendere l'apparecchio e lasciarlo in funzione per circa 5 secondi. La mancata applicazione dell'olio lubrificante potrebbe causare i problemi seguenti, a causa di ruggine, usura o bruciature.

- Il tagliacapelli non taglia più.
- Riduzione del tempo di funzionamento.
- Rumorosità più elevata.

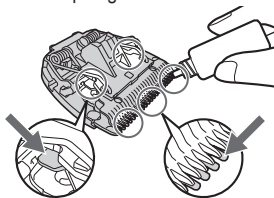

► Parti di ricambio

Le parti di ricambio sono disponibili presso il vostro rivenditore o Centro di Manutenzione

Parti di ricambio per ER-DGP62	Lama	WER9716
	Olio lubrificante	WES003P

- Non utilizzare alcuna lama diversa da quella in dotazione, poiché ciò potrebbe causare una riduzione delle prestazioni.
- Si consiglia di utilizzare olio lubrificante Panasonic WES003P.

Pulizia del supporto di ricarica

Utilizzare la spazzola per la pulizia per ripulire i capelli e la polvere nella spina di ricarica o nel foro sulla superficie inferiore.

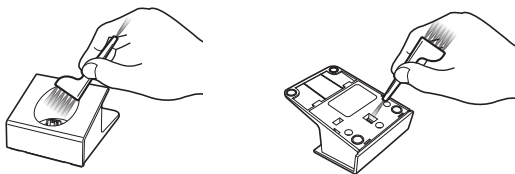

Risoluzione dei problemi

Problema	Azione
Il tagliacapelli non taglia più.	Finché i problemi non saranno stati risolti, seguire ciascuna procedura come indicato di seguito; 1. Caricare il tagliacapelli. (far riferimento alla pagina 36.) 2. Pulire la lama e applicare olio lubrificante. (Vedere pagine 38 e 39.) 3. Sostituire la lama. (Vedere pagine 38 e 39.) 4. Far sostituire la batteria da un centro di servizi autorizzato.
Il tempo di funzionamento è breve.	► Spingere fino in fondo il corpo principale nel supporto di ricarica o nella spina dell'apparecchio.
Il tagliacapelli ha smesso di funzionare.	► Caricare entro la temperatura di carica consigliata di 10 °C – 35 °C.
Non è possibile caricare il tagliacapelli.	► Applicare olio lubrificante. (Vedere pagina.)
Emette un rumore elevato.	► Assicurarsi che la lama sia collegata correttamente.

Se non è possibile risolvere i problemi precedenti tramite le azioni indicate, contattare il negozio in cui si è acquistata l'unità o un centro di servizi autorizzato da Panasonic per la riparazione.

Rimozione della batteria ricaricabile incorporata

Rimuovere la batteria ricaricabile incorporata prima di procedere allo smaltimento dei tagliacapelli.

Assicurarsi che la batteria venga smaltita presso un centro autorizzato, se presente. Questa figura va utilizzata soltanto quando si getta il tagliacapelli e non va utilizzata per ripararlo. Smontando il tagliacapelli da soli si rischia di provocare malfunzionamenti.

- Rimuovere il tagliacapelli dall'adattatore CA.
- Premere l'interruttore di alimentazione per accendere l'apparecchio e tenerlo acceso finché la batteria non è completamente scarica.
- Seguire i passaggi da ① a ⑪ e sollevare la batteria, quindi rimuoverla.
- Prestare attenzione a non mandare in corto circuito i poli positivo e negativo della batteria rimossa e isolarli applicandovi del nastro adesivo.

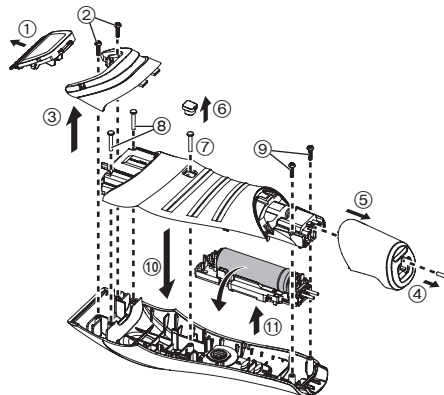

Per la salvaguardia dell'ambiente e il riciclo dei materiali

Il tagliacapelli contiene una batteria agli ioni di litio.

Assicurarsi che la batteria venga smaltita presso un centro autorizzato, se presente nel proprio Paese di residenza.

Caratteristiche

Sorgente di alimentazione	Fare riferimento all'etichetta sull'adattatore CA. (Conversione tensione automatica)
Tensione motore	3,6 V---
Tempo di carica	1 ora circa

Smaltimento di vecchie apparecchiature e batterie usate Solo per Unione Europea e Nazioni con sistemi di raccolta e smaltimento



Questi simboli sui prodotti, sull'imballaggio e/o sulle documentazioni o manuali accompagnanti i prodotti indicano che i prodotti elettrici, elettronici e le batterie usate non devono essere buttati nei rifiuti domestici generici.

Per un trattamento adeguato, recupero e riciclaggio di vecchi prodotti e batterie usate vi invitiamo a portarli negli appositi punti di raccolta secondo la legislazione vigente nel vostro paese.

Con uno smaltimento corretto, contribuirete a salvare importanti risorse e ad evitare i potenziali effetti negativi sulla salute umana e sull'ambiente.

Per ulteriori informazioni su raccolta e riciclaggio, vi invitiamo a contattare il vostro comune.

Lo smaltimento non corretto di questi rifiuti potrebbe comportare sanzioni in accordo con la legislazione nazionale.



Note per il simbolo batterie (simbolo sotto)

Questo simbolo può essere usato in combinazione con un simbolo chimico. In questo caso è conforme ai requisiti indicati dalla Direttiva per il prodotto chimico in questione.

MEMO



Panasonic Corporation
<http://www.panasonic.com>
© Panasonic Corporation 2017

© GE, FR, IT

Printed in Japan
ER9710DGP621E F0517-0

