

# Panasonic

Operating Instructions  
AC/Rechargeable Professional Hair Clipper  
Model No. ER-GP30

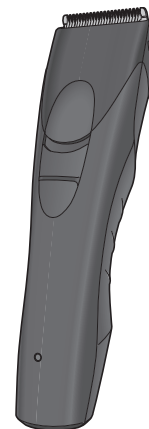

<b>English</b>	<b>3</b>	<b>Dansk</b>	<b>75</b>	<b>Česky</b>	<b>147</b>
<b>Deutsch</b>	<b>15</b>	<b>Português</b>	<b>87</b>	<b>Slovensky</b>	<b>159</b>
<b>Français</b>	<b>27</b>	<b>Norsk</b>	<b>99</b>	<b>Magyar</b>	<b>171</b>
<b>Italiano</b>	<b>39</b>	<b>Svenska</b>	<b>111</b>	<b>Română</b>	<b>183</b>
<b>Nederlands</b>	<b>51</b>	<b>Suomi</b>	<b>123</b>		
<b>Español</b>	<b>63</b>	<b>Polski</b>	<b>135</b>		

Operating Instructions  
AC/Rechargeable Professional Hair Clipper  
Model No. ER-GP30

## Contents

<b>Safety precautions</b> .....	<b>6</b>	<b>Care</b> .....	<b>11</b>
<b>Intended use</b> .....	<b>9</b>	<b>Troubleshooting</b> .....	<b>12</b>
<b>Parts identification</b> .....	<b>9</b>	<b>Removing the built-in rechargeable battery</b> .....	<b>13</b>
<b>Charging the clipper</b> .....	<b>10</b>	<b>Specifications</b> .....	<b>13</b>
<b>Using the clipper</b> .....	<b>10</b>		

Thank you for purchasing this Panasonic product.

**Before operating this unit, please read these instructions completely and save them for future use.**

## Warning

English

- This appliance can be used by children aged from 8 years and above and persons with reduced physical, sensory or mental capabilities or lack of experience and knowledge if they have been given supervision or instruction concerning use of the appliance in a safe way and understand the hazards involved. Children shall not play with the appliance. Cleaning and user maintenance shall not be made by children without supervision.
- The supply cord cannot be replaced. If the cord is damaged, the AC adaptor should be scrapped.
- Do not use anything other than the supplied AC adaptor for any purpose.  
Also, do not use any other product with the supplied AC adaptor. (See page 9.)

- Keep the appliance dry.
- The following symbol indicates that a specific detachable power supply unit is required for connecting the electrical appliance to the supply mains. The type reference of power supply unit is marked near the symbol.



## Safety precautions

English

To reduce the risk of injury, loss of life, electric shock, fire, and damage to property, always observe the following safety precautions.

### Explanation of symbols

The following symbols are used to classify and describe the level of hazard, injury, and property damage caused when the denotation is disregarded and improper use is performed.



## DANGER

Denotes a potential hazard that will result in serious injury or death.



## WARNING

Denotes a potential hazard that could result in serious injury or death.



## CAUTION

Denotes a hazard that could result in minor injury or property damage.

The following symbols are used to classify and describe the type of instructions to be observed.



This symbol is used to alert users to a specific operating procedure that must not be performed.



This symbol is used to alert users to a specific operating procedure that must be followed in order to operate the unit safely.



## WARNING

### ► Power supply



**Do not connect or disconnect the power plug to a household outlet with a wet hand.**

- Doing so may cause electric shock or injury.

**Do not immerse appliance and AC adaptor in water or wash it with water.**

**Do not place the appliance and AC adaptor over or near water filled sink or bathtub.**

**Never use the appliance if the AC adaptor is damaged or if the power plug fits loosely in a household outlet.**



**Do not damage or modify, or forcefully bend, pull, or twist the cord.**

**Also, do not place anything heavy on or pinch the cord.**

- Doing so may cause electric shock or fire due to a short circuit.



**Do not use in a way exceeding the rating of the household outlet or the wiring.**

- Exceeding the rating by connecting too many plugs to one household outlet may cause fire due to overheating.



**Always ensure the appliance is operated on an electric power source matched to the rated voltage indicated on the AC adaptor.**

**Fully insert the power plug.**

- Failure to do so may cause fire or electric shock.



**Always unplug the power plug from a household outlet when cleaning.**

- Failure to do so may cause electric shock or injury.

## **WARNING**

**Regularly clean the power plug and the charging plug to prevent dust from accumulating.**



- Failure to do so may cause fire due to insulation failure caused by humidity.

Disconnect the power plug and wipe with a dry cloth.

### ► In case of an abnormality or malfunction

**Immediately stop using and remove the power plug if there is an abnormality or malfunction.**

- Failure to do so may cause fire, electric shock, or injury.

**<Abnormality or malfunction cases>**



• **The main unit or AC adaptor is deformed or abnormally hot.**

• **The main unit or AC adaptor smells of burning.**

• **There is abnormal sound during use or charging of the main unit or AC adaptor.**

- Immediately request inspection or repair at an authorized service centre.

### ► This product



**This product has a built-in rechargeable battery. Do not throw into flame or heat.**

- Doing so may cause fluid leak, overheating, or explosion.



**Do not modify or repair.**

- Doing so may cause fire, electric shock, or injury.

Contact an authorized service centre for repair (battery change, etc.).



**Never disassemble except when disposing of the product.**

- Doing so may cause fire, electric shock, or injury.

### ► Preventing accidents



**Do not store within the reach of children or infants. Do not let them use it.**

- Putting the blade, and/or oil container in the mouth may cause accidents and injury.



**If the oil is consumed accidentally, do not induce vomiting, drink a large amount of water, and contact a physician.**

**If the oil comes into contact with eyes, immediately wash thoroughly with running water, and contact a physician.**

- Failure to do so may result in physical problems.



## **CAUTION**

### ► Protecting the skin



**Do not press the blade against the skin.**

**Do not use the clipper for any purpose other than hair trimming.**





**Do not directly apply the blades on ears or rough skin (such as swellings, injuries or blemishes).**

- Doing so may cause injury to ears or uneven skin.



**Check that the blades are not damaged or deformed before use.**

- Failure to do so may cause skin injury.

 **CAUTION****► Note the following precautions** **Do not allow metal objects or trash to adhere to the power plug or the charging plug.**  
- Doing so may cause electric shock or fire due to a short circuit. **Do not drop or subject to shock.**  
- Doing so may cause injury. **Do not wrap the cord around the AC adaptor when storing.**  
- Doing so may cause the wire in the cord to break with the load, and may cause fire due to short circuit. **Disconnect the power plug from the household outlet when not using.**  
- Failure to do so may cause electric shock or fire due to electrical leakage resulting from insulation deterioration. **Disconnect the power plug by holding onto the power plug instead of the cord.**  
- Failure to do so may cause electric shock or injury.**Handling of the removed battery when disposing** **DANGER**

The rechargeable battery is exclusively for use with this clipper. Do not use the battery with other products. Do not charge the battery after it has been removed from the product.

- 
- Do not throw into fire or apply heat.
  - Do not solder, disassemble, or modify the battery.
  - Do not let the positive and negative terminals of the battery get in contact with each other through metallic objects.
  - Do not carry or store the battery together with metallic jewellery such as necklaces and hairpins.
  - Never tear the paper tube.
- Doing so may cause fluid leak, overheating, or explosion.

 **WARNING**

- 
- After removing the rechargeable battery, do not keep it within reach of children and infants.**
- The battery will harm the body if accidentally swallowed. If this happens, consult a physician immediately.



## **WARNING**

**If the battery fluid leaks out, do not touch the battery with your bare hands.**

- The battery fluid may cause blindness if it comes in contact with your eyes.  
Do not rub your eyes. Wash immediately with clean water and consult a physician.
- The battery fluid may cause inflammation or injury if it comes in contact with the skin or clothes.  
Wash it off thoroughly with clean water and consult a physician.

## **Intended use**

- This clipper is designed for professional use to trim hair. It can be operated on rechargeable battery.
- Before and after each use, apply oil at the marked places. (See page 12.)  
Failure to apply the oil may cause the following problems.
  - The clipper has become blunt.
  - Shorter operating time.
  - Louder sound.
- Do not use thinner, benzine, alcohol or other chemicals. Doing so may cause failure, cracking or discoloration of the main body. Clean the main body only with a soft cloth slightly dampened with tap water or soapy tap water.
- You should not allow permanent wave lotion, hair dyeing or hair spray to come into contact with the main body or the blades. Doing so may result in cracking or corrosion.
- Before using an attachment, check that it has been installed correctly. Failure to do so may cause hair to be cut too short.

## **Parts identification**

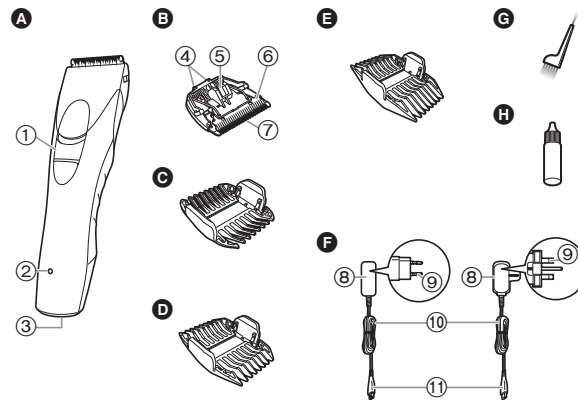

### **A Main body**

- ① Power switch [O / I]
- ② Charge indicator lamp (→)
- ③ Appliance socket

### **B Blade**

- ④ Mounting hook
- ⑤ Cleaning lever
- ⑥ Moving blade
- ⑦ Stationary blade

### **C 3 mm/6 mm comb attachment**

### **D 9 mm/12 mm comb attachment**

### **E 15 mm/18 mm comb attachment**

### **F AC adaptor (RE9-85) (The shape of the power plug differs depending on the area.)**

- ⑧ Adaptor
- ⑨ Power plug
- ⑩ Cord
- ⑪ Appliance plug

### **Accessories**

- G** Cleaning brush
- H** Oil

## Charging the clipper

English

- Make sure that the clipper is turned off.

### 1 Insert the appliance plug into the clipper.

### 2 Plug in the adaptor into a household outlet.

- Charging is completed after approx. 8 hours.
- Check the charge indicator lamp (➡) glows.

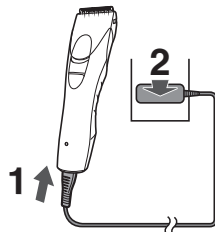

### 3 Disconnect the adaptor from the household outlet when charging is complete.

(for safety and to reduce energy usage)

- The charge indicator lamp (➡) continues to glow after charging is complete. There is no indication to show that "charging is complete".

#### Notes

- If there is crackling noise on radios or other devices while charging, charge the clipper using a different household outlet.
- When the appliance is not used for 6 months or more, the battery will weaken (leak battery fluid, etc.). Fully charge the battery once every 6 months.
- When charging the clipper for the first time or when it has not been in use for more than 6 months, the lamp on the main body may not glow for a few minutes, or the operating time may shorten. Please charge it for more than 16 hours in such cases.
- Recommended ambient temperature for charging is 0 °C – 35 °C. Battery performance may decrease outside of the recommended temperature.
- 1 full charge will provide approximately 40 minutes of continuous operation.

10

- You can charge the battery before it is completely discharged. However, it is recommended to charge when the battery is completely discharged. The battery life depends strongly on factors such as how it is used and stored.

## AC operation

If you connect the AC adaptor to the clipper in the same way as for charging, and turn on the power, you can use it.

- If the remaining battery is too low, the blades may move slowly or stop, even with the AC operation. In this case, charge the battery for 3 minutes or more.
- The battery will be discharged, even with the AC operation.

## Using the clipper

- Make sure that the clipper is turned off.
- The appliance may not operate in an ambient temperature lower than approximately 0 °C.

### 1 Select the trimming heights indicated on the insides and sides of the attachments.

### 2 Slide the power switch on the main body to the “ | ” position to turn on the clipper.

## Removing and mounting the comb attachments

### Mounting the attachment

Align the front of the attachment with the blade (①), and then press the attachment against the main body (②).

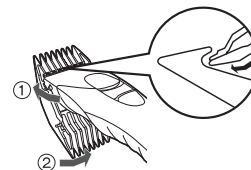

## Removing the attachment

Slide one side of the attachment off the mounting in direction indicated with the arrow.

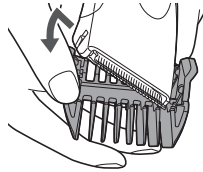

## Care

### Removing and mounting the blade

- Make sure that the clipper is turned off.

#### Removing the blade

Hold the clipper with the switch facing upward and push the blade with your thumb while catching the blade in your other hand.



#### Mounting the blade

Fit the mounting hook into the blade mounting on the clipper and push in until it clicks.



## Cleaning

- Clean the clipper and the blade after each use.  
(If not cleaned, the motion will become poor and the sharpness will worsen.)
- Make sure that the clipper is turned off.

1. Brush off any hairs from the clipper and from around the blade.

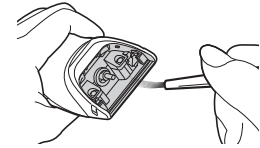

2. Brush off the hairs from the blade edge.

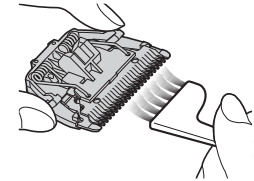

3. Brush the hairs out from between the stationary blade and the moving blade while pressing down on the cleaning lever (a) to raise the moving blade.

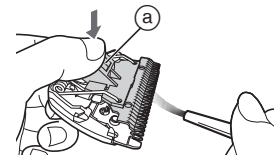

## Lubrication

- Apply the oil to the clipper before and after each use.

Apply a drop of the oil to each indicated point.

Attach the blade to the main body, turn on the power and allow to run for approximately 5 seconds.

Failure to apply the oil may cause the following problems due to rust, wear or burn out.

- The clipper has become blunt.
- Shorter operating time.
- Louder sound.

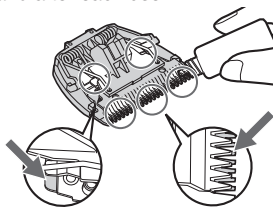

### ► Replacement parts

Replacement part is available at your dealer or Service Centre

Replacement parts for ER-GP30	Blade	WER9701
-------------------------------	-------	---------

## Troubleshooting

Problem	Action
The clipper has become blunt.	Until problems are solved, please follow each procedure as follows; <ol style="list-style-type: none"> <li>1. Charge the clipper. (See page 10.)</li> <li>2. Clean the blade and apply oil. (See pages 11 and 12.)</li> <li>3. Replace the blade. (See page 11.)</li> <li>4. Have the battery replaced by an authorized service centre.</li> </ol>
Operating time is short. ►	
Clipper stopped functioning.	
The clipper cannot be charged.	
Makes a loud sound.	► Insert the appliance plug into the clipper firmly.
	► Charge within the recommended charging temperature of 0 °C to 35 °C.
Makes a loud sound.	► Apply oil. (See this page.)
	► Have the battery replaced by an authorized service centre.

If the problems still cannot be solved, contact the store where you purchased the appliance or a service centre authorised by Panasonic for repair.

## Removing the built-in rechargeable battery

### Remove the built-in rechargeable battery before disposing the clipper.

Please make sure that the battery is disposed of at an officially designated location if there is one.

This figure must only be used when disposing the clipper, and must not be used to repair it. If you dismantle the clipper yourself, it may cause malfunction.

- Remove the clipper from the AC adaptor.
- Slide the power switch to turn on the power and then keep the power on until the battery is completely discharged.
- Perform steps ① to ⑥ and lift the battery, and then remove it.
- Take care not to short circuit the positive and negative terminals of the removed battery, and insulate the terminals by applying tape to them.

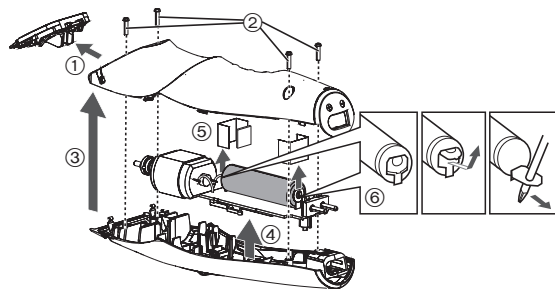

### For environmental protection and recycling of materials

This clipper contains a Nickel-Metal Hydride battery.

Please make sure that the battery is disposed of at an officially assigned location, if there is one in your country.

## Specifications

Power source	See the name plate on the AC adaptor. (Automatic voltage conversion)
Motor voltage	1.2 V $\text{---}$
Charging time	Approx. 8 hours

**Disposal of Old Equipment and Batteries**  
**Only for European Union and countries with recycling systems**

English



These symbols on the products, packaging, and/or accompanying documents mean that used electrical and electronic products and batteries must not be mixed with general household waste.

For proper treatment, recovery and recycling of old products and batteries, please take them to applicable collection points in accordance with your national legislation.

By disposing of them correctly, you will help to save valuable resources and prevent any potential negative effects on human health and the environment.

For more information about collection and recycling, please contact your local municipality.

Penalties may be applicable for incorrect disposal of this waste, in accordance with national legislation.



**Note for the battery symbol (bottom symbol)**

This symbol might be used in combination with a chemical symbol. In this case it complies with the requirement set by the Directive for the chemical involved.

# Panasonic

Deutsch

## Bedienungsanleitung Professionelle Haarschneidemaschine mit Netz-Akku-Betrieb Modellnr. ER-GP30

### Inhalt

<b>Sicherheitsvorkehrungen .....</b>	<b>18</b>	<b>Pflege.....</b>	<b>23</b>
<b>Beabsichtigter Gebrauch.....</b>	<b>21</b>	<b>Fehlersuche .....</b>	<b>25</b>
<b>Bezeichnung der Bauteile.....</b>	<b>21</b>	<b>Entnehmen des integrierten Akkus .....</b>	<b>25</b>
<b>Aufladen des Haarschneidemaschine....</b>	<b>22</b>	<b>Technische Daten .....</b>	<b>26</b>
<b>Benutzen der Haarschneidemaschine....</b>	<b>22</b>		

Vielen Dank, dass Sie sich für den Kauf dieses Panasonic-Produkts entschieden haben.

**Bevor Sie dieses Gerät in Betrieb nehmen, lesen Sie sich bitte diese Anleitung vollständig durch und bewahren Sie sie für ein späteres Nachschlagen auf.**

## Warnung

- Dieses Gerät kann von Kindern ab 8 Jahren und von Personen mit eingeschränkten physischen, sensorischen oder mentalen Fähigkeiten verwendet werden, oder von Personen, denen entsprechende Kenntnisse und Erfahrungen fehlen. Voraussetzung ist, dass sie dabei beaufsichtigt werden oder ihnen eine Einweisung gegeben wurde, wie sie das Gerät sicher verwenden können, und sie die damit verbundenen Risiken verstanden haben. Kinder dürfen nicht mit dem Gerät spielen. Die Reinigung und Wartung sollte nicht von Kindern ohne Aufsicht durchgeführt werden.
- Das Netzkabel kann nicht ersetzt werden. Wenn das Kabel beschädigt ist, muss der Netzadapter verschrottet werden.



- Verwenden Sie keinen anderen als den mitgelieferten Netzadapter, egal zu welchem Zweck.  
Verwenden Sie auch kein anderes Produkt mit dem mitgelieferten Netzadapter. (Siehe Seite 21.)
- Halten Sie den Apparat stets trocken.
- Das folgende Symbol zeigt an, dass ein spezielles abnehmbares Netzteil für den Anschluss des elektrischen Gerätes an das Versorgungsnetz erforderlich ist. Die Typenbezeichnung des Netzteils ist neben dem Symbol angegeben.



## Sicherheitsvorkehrungen

Um das Risiko von Verletzungen, Tod, elektrischem Schlag, Brand und Sachschäden zu reduzieren, beachten Sie immer die folgenden Sicherheitsmaßnahmen.

### Erklärung der Symbole

Die folgenden Symbole werden verwendet, um die Größe der Gefahr, Verletzung und Schäden am Eigentum zu beschreiben, die verursacht werden, wenn die Beschreibung nicht beachtet wird und ein unsachgemäßer Gebrauch erfolgt.



## GEFAHR

Bezeichnet eine mögliche Gefahr, die zu ernsthaften Verletzungen oder zum Tod führt.



## WARNUNG

Bezeichnet eine mögliche Gefahr, die zu ernsthaften Verletzungen oder zum Tod führen könnte.



## VORSICHT

Bezeichnet eine Gefahr, die zu kleineren Verletzungen oder Sachschäden führen kann.

Die folgenden Symbole werden verwendet, um die Art der Anleitungen, die beachtet werden müssen, zu klassifizieren und zu beschreiben.



Dieses Symbol wird verwendet, um die Benutzer auf einen speziellen Betriebsablauf aufmerksam zu machen, der nicht ausgeführt werden darf.



Dieses Symbol wird verwendet, um die Benutzer auf einen bestimmten Betriebsablauf aufmerksam zu machen, der befolgt werden muss, um das Gerät sicher zu betreiben.



## WARNUNG

### ► Stromversorgung



**Nicht den Netzstecker mit nassen Händen in die Steckdose stecken oder von ihr abziehen.**

- Sonst kann zu einem elektrischem Schlag oder Verletzungen kommen.

**Nicht das Gerät und den Netzadapter unter Wasser tauchen und nicht mit Wasser abwaschen. Stellen Sie das Gerät und den Netzadapter nicht über oder in die Nähe mit Wasser gefüllter Waschbecken oder Badewannen.**



**Benutzen Sie den Apparat auf keinen Fall, wenn der Netzadapter beschädigt ist oder falls der Netzstecker lose in einer Steckdose sitzt.**

**Das Netzkabel nicht beschädigen oder verändern oder gewaltsam biegen, ziehen oder verdrehen. Stellen Sie auch nichts Schweres auf das Netzkabel und klemmen Sie es nicht ein.**

- Ansonsten kann es durch einen Kurzschluss zu einem elektrischen Schlag oder Brand kommen.



**Nicht auf eine Art verwenden, welche die Nennleistung der Steckdose oder der Kabel übersteigt.**

- Wird die Nennleistung überschritten, weil zu viele Stecker in einer Steckdose stecken, kann dies zu Brand durch Überhitzung führen.

**Stellen Sie immer sicher, dass das Gerät mit einer elektrischen Stromquelle betrieben wird, die zu der Nennspannung passt, die auf dem Netzadapter angegeben ist.**



**Den Netzstecker vollständig hineinstecken.**

- Andernfalls kann es zu Brand oder einem elektrischen Schlag kommen.

## **WARNUNG**



**Trennen Sie immer den Netzstecker von der Steckdose, wenn Sie ihn reinigen.**

- Andernfalls kann es zu elektrischem Schlag oder Verletzungen kommen.

**Reinigen Sie regelmäßig den Netzstecker und den Ladekontakt, um zu verhindern, dass sich Staub ansammelt.**



- Andernfalls kann es aufgrund eines Isolationsfehlers durch Feuchtigkeit zu Brand kommen.

Ziehen Sie den Netzstecker ab, und reinigen Sie ihn mit einem trockenen Tuch.

### ► Bei einer Anomalität oder Fehlfunktion

**Stoppen Sie sofort den Gebrauch und entfernen Sie den Netzstecker, wenn sich das Gerät ungewöhnlich verhält oder eine Fehlfunktion auftritt.**

- Andernfalls kann es zu Brand, einem elektrischen Schlag oder Verletzungen kommen.



**<Anomalität oder Störungsfälle>**

• **Das Gerät oder der Netzadapter ist deformiert oder ungewöhnlich heiß.**

• **Das Gerät oder der Netzadapter riecht verbrannt.**

• **Während des Gebrauchs oder Aufladens des Geräts oder Netzadapters ist ein ungewöhnlicher Ton zu hören.**

- Fordern Sie augenblicklich eine Überprüfung oder Reparatur bei einem autorisierten Kundenzentrum an.

### ► Dieses Produkt



**Dieses Produkt hat einen eingebauten, wiederaufladbaren Akku. Nicht Akku in Flamme oder Wärmequelle werfen.**

- Nichtbeachtung führt zu Überhitzung, Zündung oder Explosion.

**Nicht verändern oder reparieren.**



- Sonst kann es zu einem Brand, elektrischem Schlag oder Verletzungen kommen.

Bei Fragen zur Reparatur setzen Sie sich bitte mit einem autorisierten Kundenzentrum in Verbindung ( Akkutausch usw.)



**Zerlegen Sie niemals das Produkt, außer wenn Sie es entsorgen.**

- Sonst kann es zu einem Brand, elektrischem Schlag oder Verletzungen kommen.

### ► Verhindern von Unfällen



**Nicht in Reichweite von Kindern oder Kleinkindern lagern. Lassen Sie es nicht benutzen.**

- Steckt man die Klinge und/oder den Ölbehälter in den Mund, kann dies zu Unfällen und Verletzungen führen.



**Wenn versehentlich das Öl verschluckt wird, regen Sie nicht das Erbrechen an, sondern trinken Sie eine große Menge Wasser und suchen Sie einen Arzt auf.**

**Wenn die Augen in Kontakt mit dem Öl kommen, waschen Sie sie sofort unter laufendem Wasser aus und suchen Sie einen Arzt auf.**

- Andernfalls kann es zu körperlichen Problemen kommen.

## VORSICHT

### ► Schützen der Haut

Drücken Sie die Klinge nicht gegen die Haut.

Verwenden Sie die Haarschneidemaschine ausschließlich zum Schneiden von Haaren.

 Verwenden Sie die Klingen nicht direkt auf den Ohren oder auf rauer Haut (wie zum Beispiel auf Schwellungen, Verletzungen oder Flecken).

- Ansonsten können Verletzungen an Ohren oder an Stellen mit unebener Haut verursacht werden.

 Überprüfen Sie vor dem Gebrauch, dass die Klingen unbeschädigt und nicht verformt sind.

- Geschieht das nicht, kann es zu Hautverletzungen kommen.

### ► Beachten Sie folgende Vorsichtsmaßnahmen

Stellen Sie sicher, dass sich an Netzstecker oder

 Ladekontakt keine Metallobjekte oder Schmutz ansammeln.

- Ansonsten kann es durch einen Kurzschluss zu einem elektrischen Schlag oder Brand kommen.

 Gerät und Adapter nicht fallen lassen und setzen Sie diesen keinen Schlägen aus.

- Andernfalls kann es zu Verletzungen kommen.

 Nicht das Netzkabel um den Netzadapter wickeln, wenn Sie ihn aufbewahren.

- Andernfalls kann es passieren, dass das Netzkabel unter der Last bricht und es so zu einem Brand durch Kurzschluss kommt.

Ziehen Sie den Netzstecker aus der Steckdose, wenn Sie das Gerät nicht verwenden.

 - Eine Zuwiderhandlung kann einen elektrischen Schlag oder Brand aufgrund eines elektrischen Leckstroms durch die Verschlechterung der Isolierung verursachen.

Halten Sie nicht das Netzkabel, sondern den Netzstecker fest, wenn Sie ihn von der Steckdose trennen.

- Andernfalls kann es zu elektrischem Schlag oder Verletzungen kommen.

## Handhabung des ausgebauten Akkus beim Entsorgen

## GEFAHR

Der Akku ist ausschließlich für die Benutzung mit dieser Haarschneidemaschine bestimmt. Verwenden Sie den Akku nicht für andere Geräte.

Laden Sie den Akku nicht mehr auf, nachdem dieser entfernt wurde.

• Werfen Sie den Akku nicht ins Feuer und setzen Sie sie nicht Hitze aus.

 • Den Akku nicht löten, zerlegen oder modifizieren.

• Lassen Sie die positiv und negativ geladenen Pole nicht mittels metallener Objekte miteinander in Berührung kommen.

• Bewahren Sie keinen metallenen Schmuck oder Haarnadeln in der Nähe des Akkus auf.

• Ziehen Sie niemals die Hülsen ab.

- Nichtbeachtung führt zu Überhitzung, Zündung oder Explosion.

## WARNUNG

Nach der Entfernung des Akkus bewahren Sie diesen außer Reichweite von Kindern auf.

 - Wird der Akku versehentlich verschluckt, kann sie körperlichen Schaden verursachen.

Sollte es dazu kommen, verständigen Sie bitte sofort einen Arzt.

## **WARNUNG**

**Wenn die Batterieflüssigkeit ausläuft, den Akku nicht mit bloßen Händen berühren.**



- Flüssigkeit kann bei Augenkontakt zu Blindheit führen. Fassen Sie sich nicht an die Augen. Waschen Sie die Stelle mit klarem Wasser aus und verständigen Sie einen Arzt.
- Flüssigkeit kann bei Kontakt mit Kleidung oder Hautkontakt zu Entzündungen und Verletzungen führen. Waschen Sie die Stelle gründlich mit klarem Wasser aus und verständigen Sie einen Arzt.

## **Beabsichtigter Gebrauch**

- Diese Haarschneidemaschine wurde zur professionellen Verwendung entwickelt, um Haare zu schneiden. Sie kann mit einem wiederaufladbaren Akku betrieben werden.
- Vor und nach jedem Gebrauch Öl an den markierten Stellen auftragen. (Siehe Seite 24.)  
Wird kein Öl aufgetragen, können folgende Probleme entstehen.
  - Der Haarschneider ist stumpf geworden.
  - Kürzere Betriebszeit.
  - Lauterer Ton.
- Keinen Verdüner, Benzin, Alkohol oder andere Chemikalien verwenden. Andernfalls können Fehlfunktionen, Rissbildung oder Verfärbung des Haarschneiders entstehen. Reinigen Sie den Haarschneider nur mit einem weichen, leicht mit Leitungswasser oder seifigen Leitungswasser angefeuchteten Tuch.
- Dauerwellenlotion, Haarfärbemittel oder Haarspray dürfen nicht auf den Haarschneider oder die Klingen gelangen. Dies kann zu Rissen oder Korrosion führen.
- Bevor Sie Zubehör verwenden, prüfen Sie, dass es richtig montiert wurde. Ansonsten kann es passieren, dass die Haare zu kurz geschnitten werden.

## **Bezeichnung der Bauteile**

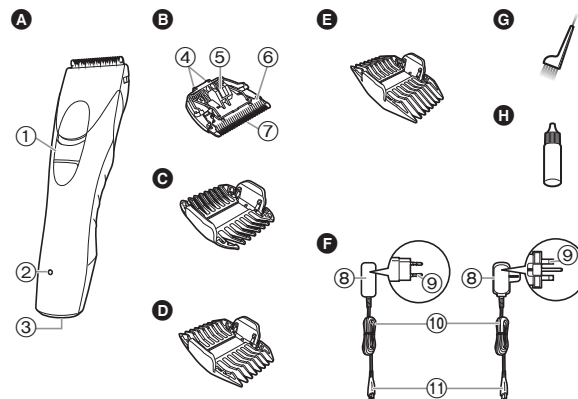

- A Haarschneider**
  - ① Netzschalter [O / I]
  - ② Ladeanzeigeleuchte (➔)
  - ③ Steckeranschluss
- B Klingen**
  - ④ Befestigungshaken
  - ⑤ Reinigungshebel
  - ⑥ Bewegliche Klinge
  - ⑦ Feststehende Klinge
- C 3 mm/6 mm Kammaufsatz**
- D 9 mm/12 mm Kammaufsatz**
- E 15 mm/18 mm Kammaufsatz**

- F Netzadapter (RE9-85)**  
(Die Form des Netzsteckers unterscheidet sich je nach Vertriebsgebiet.)
  - ⑧ Adapter
  - ⑨ Netzstecker
  - ⑩ Netzkabel
  - ⑪ Anschlussstecker
- Zubehör**
  - G Reinigungsbürste**
  - H Öl**

Deutsch

## Aufladen des Haarschneidemaschine

- Achten Sie darauf, dass die Haarschneidemaschine ausgeschaltet ist.

### 1 Stecken Sie den Anschlussstecker in die Haarschneidemaschine.

### 2 Schließen Sie den Adapter an einer Wandsteckdose an.

- Das Aufladen ist etwa nach 8 Stunden abgeschlossen.
- Stellen Sie sicher, dass die Ladeanzeigeleuchte (➡) leuchtet.

### 3 Ziehen Sie den Adapter aus der Steckdose, nachdem der Ladevorgang abgeschlossen wurde.

(aus Sicherheitsgründen und um den Energieverbrauch zu senken)

- Die Ladeanzeigeleuchte (➡) leuchtet weiter, nachdem das Laden abgeschlossen ist. Es gibt keine Anzeige, dass das „Laden abgeschlossen“ ist.

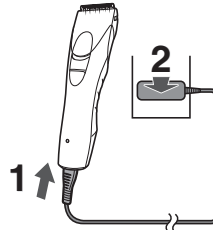

- 1 volle Aufladung ermöglicht einen kontinuierlichen Betrieb von ca. 40 Minuten.
- Sie können den Akku aufladen, bevor er vollständig entladen ist. Es wird jedoch empfohlen, ihn aufzuladen, wenn er vollständig entladen ist. Die Lebensdauer des Akkus hängt stark von einigen Faktoren ab, zum Beispiel wie das Gerät verwendet und aufbewahrt wird.

## Netzbetrieb

Wenn Sie den Netzadapter an die Haarschneidemaschine anschließen, so wie Sie dies auch im Falle der Aufladung tun, und das Gerät einschalten, können Sie es verwenden.

- Wenn die verbleibende Akkuleistung niedrig ist, kann es sein, dass sich die Klingen langsam bewegen oder stoppen, selbst mit Netzstrom. In diesem Fall laden Sie den Akku 3 Minuten oder länger auf.
- Der Akku wird trotz Netzstrom entladen.

## Benutzen der Haarschneidemaschine

- Achten Sie darauf, dass die Haarschneidemaschine ausgeschaltet ist.
- Das Gerät arbeitet möglicherweise nicht bei Umgebungstemperaturen von unter etwa 0 °C.

### 1 Wählen Sie die Schnittlängen aus, die auf den Innenseiten und den Seiten des Aufsatzes angegeben sind.

### 2 Schieben Sie den Netzschalter am Haarschneider auf die „I“-Position, um die Haarschneidemaschine einzuschalten.

## Entfernen und Befestigen der Kammaufsätze

### Befestigen des Aufsatzes

Richten Sie die Vorderseite des Aufsatzes an der Klinge (①) aus und drücken Sie anschließend den Aufsatz gegen den Haarschneider (②).

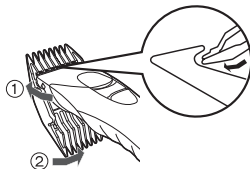

### Entfernen des Aufsatzes

Schieben Sie die eine Seite des Aufsatzes entgegen der durch den Pfeil angegebenen Richtung.

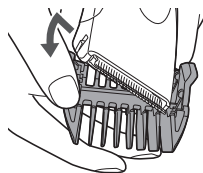

## Pflege

### Entfernen und Befestigen der Klinge

- Achten Sie darauf, dass die Haarschneidemaschine ausgeschaltet ist.

#### Entfernen der Klinge

Halten Sie die Haarschneidemaschine mit dem Schalter nach obenweisend und schieben Sie die Klinge mit Ihrem Daumen heraus, während Sie die Klinge mit Ihrer anderen Hand auffangen.



#### Befestigen der Klinge

Setzen Sie den Befestigungshaken in die Klingebefestigung am Haarschneidergerät ein und schieben Sie, bis ein Klicken zu hören ist.

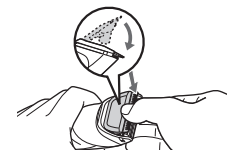
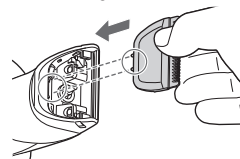



## Reinigung

- Reinigen Sie die Haarschneidemaschine und die Klinge nach jedem Gebrauch.  
(Wenn die Teile nicht sauber sind, wird die Bewegung schlechter und die Schärfe geringer.)
- Achten Sie darauf, dass die Haarschneidemaschine ausgeschaltet ist.

1. Bürsten Sie alle Haare vom Haarschneidegerät und von der Umgebung der Klinge.

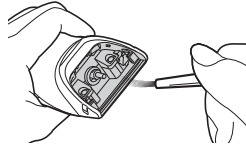

2. Bürsten Sie die Haare von der Klingenkante ab.

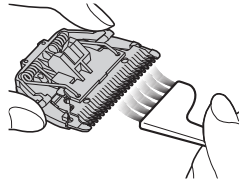

3. Bürsten Sie die Haare zwischen der festen Klinge und der beweglichen Klinge weg, indem Sie den Reinigungshebel (a) für die Reinigung nach unten drücken, um die bewegliche Klinge anzuheben.

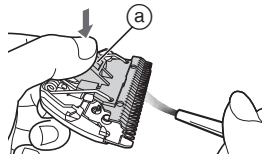

Deutsch

## Einfettung

- Tragen Sie das Öl vor und nach jedem Gebrauch der Haarschneidemaschine auf. Bringen Sie einen Tropfen Öl auf jeden angezeigten Punkt auf. Bringen Sie die Klappen am Haarschneider an, stellen Sie den Strom an und lassen Sie das Gerät etwa 5 Sekunden laufen. Ein fehlerhaftes Auftragen des Öls kann aufgrund von Rost, Verschleiß oder Durchbrennen zu folgenden Problemen führen.
  - Der Haarschneider ist stumpf geworden.
  - Kürzere Betriebszeit.
  - Lauterer Ton.

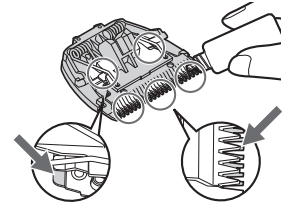

### ► Ersatzteile

Ersatzteile, die bei Ihrem Händler oder im Panasonic Servicecenter erhältlich sind

Ersatzteile für ER-GP30	Klingen	WER9701
-------------------------	---------	---------





## Fehlersuche

Problem	Handlung
Der Haarschneider ist stumpf geworden.	Bis die Probleme gelöst sind, folgen Sie bitte jedem Vorgang wie folgt; 1. Laden Sie den Haarschneider. (Siehe Seite 22.) 2. Reinigen Sie die Klinge und bringen Sie Öl auf. (Siehe Seite 24.) 3. Ersetzen Sie die Klinge. (Siehe Seite 23.) 4. Lassen Sie den Akku durch einen autorisierten Kundendienst austauschen.
Die Betriebszeit ist kurz.	
Der Haarschneider funktioniert nicht mehr.	
Der Haarschneider kann nicht geladen werden.	
Er macht ein lautes Geräusch.	▶ Stecken Sie den Anschlussstecker fest in die Haarschneidemaschine. ▶ Laden Sie innerhalb der empfohlenen Ladetemperatur von 0 °C bis 35 °C. ▶ Bringen Sie Öl auf. (Siehe Seite 24.) ▶ Lassen Sie den Akku durch einen autorisierten Kundendienst austauschen.

Wenn die Probleme immer noch nicht gelöst werden können, wenden Sie sich an das Geschäft, wo Sie das Gerät erworben haben, oder an einen Kundendienst, der von Panasonic zur Reparatur autorisiert wurde.

## Entnehmen des integrierten Akkus

**Entfernen Sie den eingebauten, wiederaufladbaren Akku vor der Entsorgung aus dem Haarschneidegerät.**

Achten Sie darauf, dass der Akku an einem offiziell dafür vorgesehenen Ort entsorgt wird, wenn es einen in Ihrem Land gibt.

Diese Abbildung darf nur so verwendet werden, wenn man die Haarschneidemaschine entsorgt, und darf nicht verwendet werden, um sie zu reparieren. Wenn Sie die Haarschneidemaschine selbst auseinandernehmen, kann dies zu einer Fehlfunktion führen.

- Trennen Sie den Haarschneider vom Netzadapter.
- Schieben Sie den Netzschalter, um den Strom einzuschalten und lassen Sie ihn dann eingeschaltet, bis der Akku vollständig entladen ist.
- Führen Sie die Schritte ① bis ⑥ aus, und heben Sie den Akku an; danach entfernen Sie ihn.
- Achten Sie darauf, die Plus- und Minuskontakte des entfernten Akkus nicht kurzzuschließen, und isolieren Sie die Kontakte, indem Sie Klebeband darüber kleben.

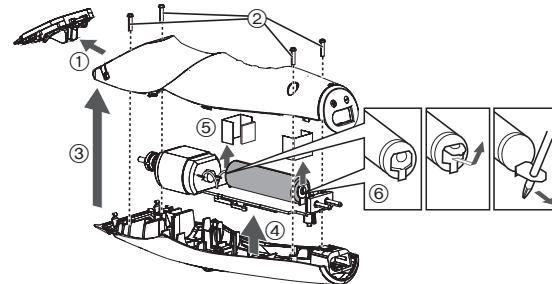

### Umweltschutz und Recycling

Diese Haarschneidemaschine enthält einen Nickel-Metallhydrid-Akku. Bitte sorgen Sie dafür, dass der Akku von einer offiziell anerkannten Stelle entsorgt wird, wenn es eine in Ihrem Land gibt.

## Technische Daten

Stromquelle	Siehe Etikett auf dem Netzadapter. (automatische Spannungskonvertierung)
Motorspannung	1,2 V===
Ladezeit	Etwa 8 Stunden

Deutsch

## Entsorgung von Altgeräten und Batterien Nur für die Europäische Union und Länder mit Recyclingsystemen



Dieses Symbol, auf den Produkten, der Verpackung und/oder den Begleitdokumenten, bedeutet, dass gebrauchte elektrische und elektronische Produkte sowie Batterien nicht in den allgemeinen Hausmüll gegeben werden dürfen.

Bitte führen Sie alte Produkte und verbrauchte Batterien zur Behandlung, Aufarbeitung bzw. zum Recycling gemäß den gesetzlichen Bestimmungen den zuständigen Sammelpunkten zu.

Indem Sie diese Produkte und Batterien ordnungsgemäß entsorgen, helfen Sie dabei, wertvolle Ressourcen zu schützen und eventuelle negative Auswirkungen auf die menschliche Gesundheit und die Umwelt zu vermeiden.

Für mehr Informationen zu Sammlung und Recycling, wenden Sie sich bitte an Ihren örtlichen Abfallentsorgungsdienstleister.

Gemäß Landesvorschriften können wegen nicht ordnungsgemäßer Entsorgung dieses Abfalls Strafge­lder verhängt werden.



### Hinweis für das Batteriesymbol (Symbol unten)

Dieses Symbol kann in Kombination mit einem chemischen Symbol abgebildet sein. In diesem Fall erfolgt dieses auf Grund der Anforderungen derjenigen Richtlinien, die für die betreffende Chemikalie erlassen wurden.

# Panasonic

Mode d'emploi  
Tondeuse à cheveux rechargeable, à usage professionnel  
Modèle No ER-GP30

Français

## Table des matières

<b>Consignes de sécurité</b> .....	<b>30</b>	<b>Entretien</b> .....	<b>35</b>
<b>Usage prévu</b> .....	<b>33</b>	<b>Dépannage</b> .....	<b>37</b>
<b>Identification des composants</b> .....	<b>33</b>	<b>Retrait de la batterie rechargeable intégrée</b> .....	<b>37</b>
<b>Recharge de la tondeuse</b> .....	<b>34</b>	<b>Caractéristiques</b> .....	<b>38</b>
<b>Utilisation de la tondeuse</b> .....	<b>34</b>		

Merci d'avoir choisi ce produit Panasonic.

**Avant de faire fonctionner cet appareil, veuillez lire toutes les instructions et les conserver pour une utilisation ultérieure.**

## Avertissement

- Cet appareil peut être utilisé par des enfants d'au moins 8 ans et des personnes aux capacités physiques, sensorielles ou mentales réduites ou manquant d'expérience et de connaissances s'ils sont sous surveillance ou si des instructions leur ont été données concernant l'utilisation de l'appareil d'une manière sûre et s'ils comprennent les dangers impliqués. Les enfants ne doivent pas jouer avec l'appareil. Les procédures de nettoyage et d'entretien ne doivent pas être effectuées par des enfants sans surveillance.
- Le cordon d'alimentation ne peut pas être remplacé. Si le cordon est endommagé, l'adaptateur CA doit être mis au rebut.
- Ne pas utiliser autre chose que l'adaptateur CA fourni pour quelque usage que ce soit.  
Et ne pas utiliser un autre produit à l'aide que l'adaptateur CA fourni. (Voir page 33.)

- Ne pas mouiller l'appareil.
- Le symbole suivant indique qu'une unité d'alimentation électrique détachable spécifique est nécessaire pour raccorder l'appareil électrique au réseau d'alimentation. La référence du type d'unité d'alimentation électrique est indiquée près du symbole.





## Consignes de sécurité



Afin de réduire le risque de blessure, de choc électrique, d'incendie ou de dégâts à la propriété, respectez toujours les consignes de sécurité suivantes.

### Explication des symboles

Les symboles suivants sont utilisés pour répertorier et décrire le niveau de risque, de blessures et de dommages à la propriété pouvant être causés lorsque les consignes sont ignorées et que l'appareil n'est pas utilisé de manière conforme.

 <b>DANGER</b>	Signale un danger potentiel pouvant entraîner des blessures graves ou la mort.
 <b>AVERTISSEMENT</b>	Signale un danger potentiel qui peut entraîner des blessures graves ou la mort.
 <b>ATTENTION</b>	Signale un danger susceptible d'entraîner des blessures mineures ou des dégâts matériels.

Les symboles suivants sont utilisés pour répertorier et décrire le type de consignes à observer.

	Ce symbole est utilisé pour avertir les utilisateurs qu'il s'agit d'une procédure de fonctionnement spécifique qui ne doit pas être effectuée.
	Ce symbole est utilisé pour avertir les utilisateurs qu'il s'agit d'une procédure de fonctionnement spécifique qui doit être suivie afin de pouvoir utiliser l'appareil en toute sécurité.

## AVERTISSEMENT

### ► Alimentation électrique



**Ne pas brancher la fiche d'alimentation à une prise secteur ou la débrancher avec les mains humides.**

- Ceci pourrait entraîner un choc électrique ou des blessures.

**Ne pas plonger l'appareil et l'adaptateur CA dans l'eau ou les nettoyer avec de l'eau.**

**Ne pas placer l'appareil et l'adaptateur CA au-dessus ou à proximité d'un lavabo ou d'une baignoire.**



**Ne jamais utiliser l'appareil si l'adaptateur CA est endommagé ou si la fiche d'alimentation n'est pas correctement insérée dans une prise secteur.**

**Ne pas endommager ni modifier, ni plier excessivement, ni tirer, ni tordre le cordon.**

**Et ne pas placer d'objet lourd sur le cordon, ni le pincer.**

- Ceci pourrait provoquer un choc électrique ou un incendie dû à un court-circuit.



**Ne pas utiliser une tension nominale supérieure à celle de la prise ou du câble secteur.**

- Un dépassement de tension nominale en connectant une quantité trop importante de fiches dans une prise secteur peut entraîner un incendie dû à une surchauffe.





**S'assurer de toujours faire fonctionner l'appareil par le biais d'une source d'alimentation électrique dont la tension correspond à la tension nominale indiquée sur l'adaptateur CA.**

**Insérer entièrement la fiche d'alimentation.**

- Sinon, ceci pourrait provoquer un incendie ou choc électrique.

## **AVERTISSEMENT**

 **Toujours débrancher la fiche d'alimentation de la prise secteur lors du nettoyage.**  
- Sinon, ceci pourrait provoquer un choc électrique ou des blessures.

 **Nettoyer régulièrement la fiche d'alimentation et la prise de recharge pour éviter l'accumulation de poussière.**  
- Sinon, ceci pourrait provoquer un incendie dû à un défaut d'isolement provoqué par l'humidité.  
Débrancher la fiche d'alimentation et l'essuyer avec un chiffon sec.

### ► En cas d'anomalie ou de dysfonctionnement

**Cesser immédiatement d'utiliser l'appareil et retirer la fiche d'alimentation en cas d'anomalie ou de dysfonctionnement.**  
- Sinon, ceci pourrait provoquer un incendie, un choc électrique ou des blessures.

**<En cas d'anomalie ou de défaillance>**

 • **L'unité principale ou l'adaptateur CA est déformé ou anormalement chaud.**  
• **L'unité principale ou l'adaptateur CA sent le brûlé.**  
• **Un bruit anormal est constaté au cours de l'utilisation ou du chargement de l'unité principale ou de l'adaptateur CA.**  
- Faire immédiatement vérifier ou réparer l'appareil dans un centre de service agréé.

### ► Ce produit

 **Ce produit dispose d'une batterie rechargeable intégrée. Ne pas la jeter dans le feu ni l'exposer à la chaleur.**  
- Tout manquement à ce qui précède peut entraîner une surchauffe, une inflammation ou une explosion de l'appareil.

### **Ne pas modifier, ni réparer l'appareil.**

 - Ceci pourrait provoquer un incendie, un choc électrique ou des blessures.  
Contacter un centre de service agréé pour les réparations (remplacement de la batterie, etc.).

 **Ne jamais démonter l'appareil, sauf lors de sa mise au rebut.**  
- Ceci pourrait provoquer un incendie, un choc électrique ou des blessures.

### ► Prévention des accidents

 **Ne pas le ranger dans un endroit à portée des enfants. Ne pas les laisser l'utiliser.**  
- Mettre la lame, et/ou le récipient d'huile dans la bouche peut causer des accidents et des blessures.

**Si l'huile est ingérée accidentellement, ne provoquez pas le vomissement, buvez une grande quantité d'eau et contactez un médecin.**

 **Si l'huile entre en contact avec les yeux, rincez-les immédiatement à l'eau courante et consultez un médecin.**  
- Dans le cas contraire, vous pourriez rencontrer des complications physiques.

## **ATTENTION**

### ► Protection de la peau

**Ne pas appuyer la lame contre la peau.**  
**Ne pas utiliser la tondeuse dans un but autre que pour la coupe.**  
 **N'appliquez pas les lames directement sur les oreilles ou une peau irritée (gonflements, blessures ou tâches).**  
- Ceci pourrait provoquer des blessures aux oreilles ou une peau abîmée.





## ATTENTION

 **Vérifiez que les lames ne sont pas endommagées ni déformées avant utilisation.**  
- Sinon, ceci pourrait blesser la peau.

▶ **Veillez tenir compte des précautions suivantes**

 **Ne pas laisser d'objets en métal ou de déchets en contact avec la fiche d'alimentation ou à la prise de recharge.**  
- Ceci pourrait provoquer un choc électrique ou un incendie dû à un court-circuit.

 **Ne pas le laisser tomber ou le soumettre à un choc.**  
- Ceci pourrait provoquer des blessures.

 **Ne pas enrouler le cordon autour de l'adaptateur CA avant de le ranger.**  
- Ceci risquerait de rompre le fil du cordon avec la charge, et causer un incendie dû à un court-circuit.

 **Débranchez la fiche d'alimentation de la prise secteur lorsque vous ne l'utilisez pas.**  
- Sinon, ceci pourrait provoquer un choc électrique ou un incendie dû à une fuite électrique résultant d'une détérioration de l'isolement.

 **Débrancher la fiche d'alimentation en tenant cette dernière plutôt que le cordon.**  
- Sinon, ceci pourrait provoquer un choc électrique ou des blessures.

## Gestion de la batterie retirée lors de la mise au rebut

### DANGER

Cette batterie rechargeable s'utilise uniquement avec cette tondeuse. Ne pas utiliser la batterie avec un quelconque autre appareil.

Ne pas recharger la batterie une fois qu'elle a été retirée de l'appareil.

- Ne pas la jeter au feu ou la soumettre à une source de chaleur.
  - Ne pas souder, démonter, ou modifier la batterie.
  - Ne pas laisser les bornes positives et négatives de la batterie entrer en contact l'une avec l'autre via des objets en métal.
  - Ne pas ranger ou transporter la batterie avec des bijoux métalliques, comme des colliers ou des épingles à cheveux.
  - Ne jamais décoller le revêtement de la batterie.
- Tout manquement à ce qui précède peut entraîner une surchauffe, une inflammation ou une explosion de l'appareil.

### AVERTISSEMENT

Une fois la batterie rechargeable retirée, ne pas la laisser à portée des enfants ou des nourrissons.

- En cas d'absorption accidentelle, la batterie est nocive pour le corps.
- En pareil cas, consulter un médecin immédiatement.





# ⚠ AVERTISSEMENT

**Si du liquide en provenance de la batterie fuit, ne pas toucher la batterie à mains nues.**

- Le liquide en provenance de la batterie peut rendre aveugle en cas de contact avec les yeux.



Ne pas se frotter les yeux. Laver immédiatement avec de l'eau propre et consulter un médecin.

- Le liquide en provenance de la batterie peut causer une inflammation ou des blessures en cas de contact avec la peau ou des vêtements.

Le rincer complètement avec de l'eau propre et consulter un médecin.

## Usage prévu

- Cette tondeuse est conçue pour un usage professionnel pour couper les cheveux. Elle peut fonctionner sur batterie rechargeable.
- Avant et après chaque utilisation, appliquez de l'huile aux endroits indiqués. (Voir page 36.)  
Ne pas appliquer l'huile risque de causer les problèmes suivants:
  - La tondeuse n'est plus aussi aiguisée.
  - Durée de fonctionnement plus courte.
  - Bruit plus fort.
- Ne pas utiliser de diluant, de benzène, d'alcool ou d'autres produits chimiques. Ceci risquerait de causer une panne, des craquelures ou une décoloration du corps principal. Nettoyer le corps principal uniquement avec un chiffon doux trempé dans de l'eau du robinet ou de l'eau savonneuse.
- Il est recommandé d'éviter tout contact du corps principal de la tondeuse ou des lames avec des lotions pour permanente, contre la perte de cheveux ou autres sprays capillaires.  
Ceci risquerait en effet d'entraîner des craquelures ou de la corrosion.
- Avant d'utiliser un accessoire, vérifier qu'il a été installé correctement. Sinon ceci pourrait couper trop court les cheveux.

## Identification des composants

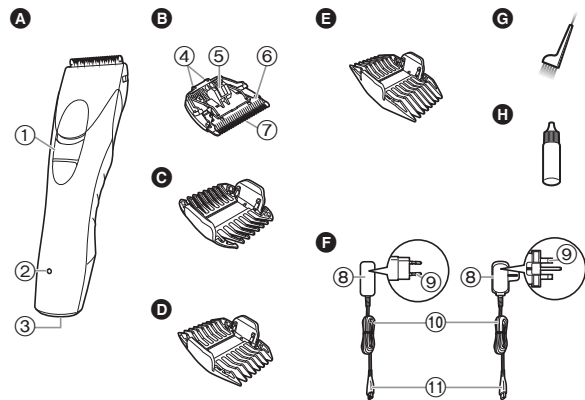

### A Corps principal

- ① Bouton de mise en marche [O / I]
- ② Témoin de recharge (➔)
- ③ Prise

### B Lame

- ④ Crochet d'installation
- ⑤ Levier de nettoyage
- ⑥ Lame mobile
- ⑦ Lame fixe

### C Accessoire peigne 3 mm/6 mm

### D Accessoire peigne 9 mm/12 mm

### E Accessoire peigne 15 mm/18 mm

### F Adaptateur CA (RE9-85)

(La forme de la fiche d'alimentation est différente suivant la région.)

- ⑧ Adaptateur
- ⑨ Fiche d'alimentation
- ⑩ Cordon
- ⑪ Fiche du cordon d'alimentation

Accessoires

### G Brosse de nettoyage

### H Huile



## Recharge de la tondeuse

- S'assurer que la tondeuse est hors tension.

### 1 Branchez la fiche du cordon d'alimentation à la tondeuse.

### 2 Branchez l'adaptateur sur une prise du secteur.

- La recharge dure 8 heures environ.
- Vérifiez que le témoin de recharge (➡) s'allume.

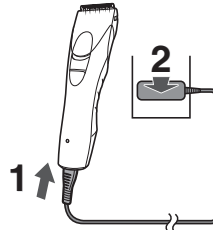

### 3 Débranchez l'adaptateur de la prise secteur lorsque le chargement est terminé.

(par sécurité et afin de réduire la consommation d'énergie)

- Le témoin de recharge (➡) reste allumé une fois la recharge terminée. Rien n'indique que la « Recharge est terminée ».

#### Notes

- S'il existe un grésillement sur des radios ou d'autres appareils lors de la recharge, recharger la tondeuse en utilisant une autre prise secteur.
- Lorsque l'appareil n'est pas utilisé pendant 6 mois ou plus, la batterie s'affaiblit (fuite du liquide de batterie, etc.). Rechargez entièrement la batterie une fois tous les 6 mois.
- Lorsque vous chargez la tondeuse pour la première fois ou si elle n'a pas été utilisée pendant plus de 6 mois, le témoin sur le corps principal risque de ne pas s'allumer pendant quelques minutes, ou la durée de fonctionnement pourrait être réduite. Veuillez charger la tondeuse pendant plus de 16 heures dans ce cas.
- La température ambiante recommandée pour recharger va de 0 °C à 35 °C. La performance de la batterie risque de baisser en dehors de la plage de températures recommandée.
- 1 charge complète permet d'obtenir une durée d'utilisation en continu de 40 minutes environ.

- Vous pouvez recharger la batterie avant qu'elle ne soit complètement déchargée. Toutefois, il est recommandé de recharger l'appareil lorsque la batterie est complètement déchargée. La durée de vie de la batterie dépend fortement de facteurs tels le mode d'utilisation et de rangement.

## Fonctionnement sur courant CA du secteur

Il est possible d'utiliser la tondeuse en branchant l'adaptateur CA comme pour une recharge classique.

- Si la batterie est trop faible, les lames peuvent se déplacer lentement ou s'arrêter, même si l'appareil est branché sur secteur. Dans ce cas, rechargez la batterie pendant au moins 3 minutes.
- La batterie sera déchargée, même avec la source de courant alternatif.

## Utilisation de la tondeuse

- S'assurer que la tondeuse est hors tension.
- L'appareil risque de ne pas fonctionner lorsque la température ambiante est inférieure à 0 °C environ.

### 1 Sélectionnez chaque hauteur de coupe en fonction des valeurs indiquées de chaque côté de l'accessoire.

### 2 Glisser le bouton de mise en marche sur le corps principal sur la position « | » pour mettre la tondeuse sous tension.

## Démontage et mise en place de l'accessoire peigne

### Montage de l'accessoire

Alignez l'avant de l'accessoire avec la lame (①), puis pressez l'accessoire contre le corps principal (②).

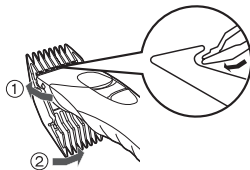

### Démontage de l'accessoire

Faites glisser l'accessoire en l'inclinant sur le côté, dans le sens indiqué par la flèche.

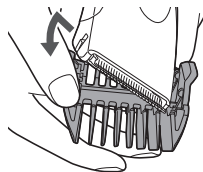

## Entretien

### Démontage et mise en place de la lame

- S'assurer que la tondeuse est hors tension.

#### Démontage de la lame

Tenez la tondeuse en plaçant l'interrupteur vers le haut, puis poussez la lame avec le pouce tout en récupérant la lame de l'autre main.



#### Installation de la lame

Placez le crochet d'installation dans la rainure de la lame de la tondeuse, puis appuyez dessus jusqu'à ce qu'un déclic se fasse entendre.

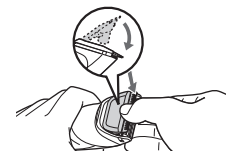
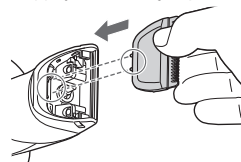

Français



## Nettoyage

- Nettoyez la tondeuse et la lame après chaque utilisation.  
(Faute de nettoyage, le déplacement deviendra difficile et l'appareil sera de moins en moins précis.)
  - S'assurer que la tondeuse est hors tension.
1. Nettoyez à l'aide de la brosse, toute trace de cheveux de la tondeuse et autour de la lame.

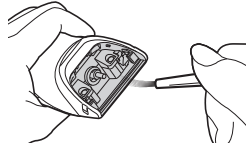

2. Retirez les poils sur le bord de lame.

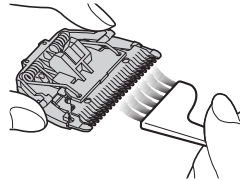

3. Brossez toute trace de cheveux de la lame fixe et de la lame mobile, tout en appuyant sur le levier de nettoyage (a) pour soulever celle-ci.

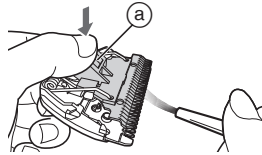

## Lubrification

- Appliquez quelques gouttes d'huile sur la tondeuse avant et après chaque utilisation.  
Appliquez une goutte d'huile sur chaque point indiqué.  
Fixer la lame sur le corps principal, mettre sous tension et laisser fonctionner environ 5 secondes.  
Sinon ceci pourrait poser les problèmes suivants dus à la rouille, à l'usure prématurée ou à un court circuit.
- La tondeuse n'est plus aussi aiguisée.
  - Durée de fonctionnement plus courte.
  - Bruit plus fort.

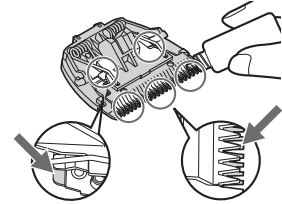

### ► Pièces de remplacement

Les pièces de rechange sont disponibles chez votre marchand ou dans votre centre de services après-vente

Pièces de remplacement pour ER-GP30	Lame	WER9701
--	------	---------

## Dépannage

Problème	Action
La tondeuse n'est plus aussi aiguisée.	Jusqu'à ce que les problèmes soient résolus, veuillez suivre chaque procédure comme suit ; 1. Chargez la tondeuse. (Voir page 34.)
Le temps de fonctionnement est court.	2. Nettoyez la lame et huilez-la. (Voir page 36.)
La tondeuse a cessé de fonctionner.	3. Remplacez la lame. (Voir page 35.) 4. Faites remplacer la batterie par un centre de service agréé.
Impossible de charger la batterie.	▶ Branchez fermement la fiche du cordon d'alimentation dans la tondeuse. ▶ Chargez à la température de chargement recommandée de 0 °C à 35 °C.
Émet un bruit fort.	▶ Appliquez de l'huile. (Voir page 36.) ▶ Faites remplacer la batterie par un centre de service agréé.

Si vous ne parvenez toujours pas à résoudre les problèmes, contactez le magasin où vous avez acheté l'unité ou un centre de service autorisé par Panasonic pour la réparation.

## Retrait de la batterie rechargeable intégrée

**Retirez la batterie rechargeable intégrée avant de jeter la tondeuse.**

Veillez vous assurer que la batterie est mise au rebut dans un endroit officiellement prévu à cet effet, le cas échéant.

Cette illustration peut uniquement être utilisée lors de la mise au rebut de la tondeuse, et ne doit pas être utilisée pour sa réparation. Si vous démontez vous-même la tondeuse, cela risque de causer un dysfonctionnement.

- Enlevez la tondeuse de l'adaptateur CA.
- Appuyez sur le bouton de mise en marche pour mettre l'appareil sous tension, puis laissez-le sous tension jusqu'à ce que la batterie soit entièrement déchargée.
- Effectuez les étapes de ① à ⑥, surélevez la batterie, et retirez-la.
- Faites attention à ne pas court-circuiter les bornes positive et négative de la batterie retirée et isolez-les en appliquant du ruban adhésif.

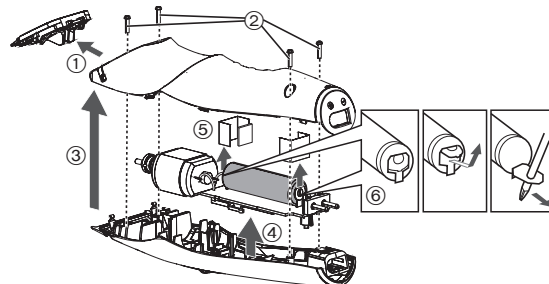

### Protection de l'environnement et recyclage des matériaux

Cette tondeuse contient une batterie rechargeable au Nickel-Métal Hydride. Veillez vous assurer que la batterie est jetée dans un emplacement officiellement destiné à cet usage, s'il en existe dans votre pays.

## Caractéristiques

Source d'alimentation	Voir la plaque signalétique sur l'adaptateur CA. (Conversion de tension automatique)
Tension du moteur	1,2 V===
Temps de chargement	Env. 8 heures

Français

### L'élimination des équipements et des batteries usagés Applicable uniquement dans les pays membres de l'Union européenne et les pays disposant de systèmes de recyclage



Apposé sur le produit lui-même, sur son emballage, ou figurant dans la documentation qui l'accompagne, ce pictogramme indique que les piles, appareils électriques et électroniques usagés, doivent être séparés des ordures ménagères.

Afin de permettre le traitement, la valorisation et le recyclage adéquats des piles et des appareils usagés, veuillez les porter à l'un des points de collecte prévus, conformément à la législation nationale en vigueur. En les éliminant conformément à la réglementation en vigueur, vous contribuez à éviter le gaspillage de ressources précieuses ainsi qu'à protéger la santé humaine et l'environnement.

Pour de plus amples renseignements sur la collecte et le recyclage, veuillez vous renseigner auprès des collectivités locales.

Le non-respect de la réglementation relative à l'élimination des déchets est passible d'une peine d'amende.



#### Note relative au pictogramme à apposer sur les piles (pictogramme du bas)

Si ce pictogramme est combiné avec un symbole chimique, il répond également aux exigences posées par la Directive relative au produit chimique concerné.

# Panasonic

## Istruzioni d'uso Tagliacapelli professionale a rete/ricaricabile N. di modello ER-GP30

### Indice

<b>Precauzioni di sicurezza.....</b>	<b>42</b>	<b>Manutenzione.....</b>	<b>47</b>
<b>Uso previsto.....</b>	<b>45</b>	<b>Risoluzione dei problemi.....</b>	<b>49</b>
<b>Identificazione dei componenti.....</b>	<b>45</b>	<b>Rimozione della batteria ricaricabile incorporata.....</b>	<b>49</b>
<b>Caricamento del tagliacapelli.....</b>	<b>46</b>	<b>Caratteristiche.....</b>	<b>50</b>
<b>Uso del tagliacapelli.....</b>	<b>46</b>		

Italiano

Grazie per aver acquistato questo prodotto Panasonic.

**Prima di utilizzare questa unità, leggere le presenti istruzioni per intero e conservarle per eventuale consultazione futura.**

## Avvertenza

- Questo dispositivo può essere utilizzato da bambini di età pari o superiore a 8 anni e da persone con capacità fisiche, sensoriali o mentali ridotte, o prive di esperienza e delle necessarie conoscenze, soltanto sotto supervisione o dietro istruzioni relative all'uso sicuro del dispositivo e a condizione che ne comprendano i relativi rischi. Tenere fuori dalla portata dei bambini. Senza supervisione, i bambini non devono effettuare operazioni di pulizia e manutenzione del dispositivo.
- Non è possibile sostituire il cavo di alimentazione. Se il cavo è danneggiato, gettare l'adattatore CA.
- Non utilizzare oggetti diversi dall'adattatore CA fornito in dotazione per qualsiasi scopo.  
Inoltre, non servirsi dall'adattatore CA fornito per altri prodotti.  
(Far riferimento alla pagina 45.)
- Mantenere l'apparecchio asciutto.



- Il seguente simbolo indica la necessità di disporre di una specifica unità di alimentazione staccabile per collegare l'apparecchio elettrico alla presa di corrente. Il tipo di unità di alimentazione di riferimento è indicato accanto al simbolo.



## Precauzioni di sicurezza

Per ridurre il rischio di lesioni, decesso, scosse elettriche, incendi e danni a oggetti, osservare sempre le precauzioni di sicurezza seguenti.

### Spiegazione dei simboli

I simboli seguenti sono utilizzati per classificare e descrivere il livello di rischio, di lesioni e di danni a oggetti causati in caso di mancato rispetto delle indicazioni e di uso improprio.



## PERICOLO

Denota un rischio potenziale che può provocare gravi lesioni o decesso.



## AVVERTENZA

Denota un rischio potenziale che potrebbe portare a gravi lesioni o al decesso.



## ATTENZIONE

Denota un rischio che potrebbe provocare lesioni di minore entità o danni alle cose.

I simboli seguenti sono utilizzati per classificare e descrivere il tipo di istruzioni da osservare.



Questo simbolo è utilizzato per avvisare gli utenti circa le modalità d'uso del prodotto da non seguire.



Questo simbolo è utilizzato per avvisare gli utenti circa le modalità d'uso del prodotto che devono essere seguite per consentire il funzionamento sicuro dell'unità.



## AVVERTENZA

### ► Alimentazione



**Non collegare o scollegare la spina di alimentazione ad una presa domestica con le mani bagnate.**

- Si potrebbero causare scosse elettriche o lesioni.

**Non immergere l'apparecchio e l'adattatore CA in acqua o lavarlo con acqua.**

**Non posizionare l'apparecchio e l'adattatore CA sopra o in prossimità del lavandino o vasca da bagno pieni d'acqua.**

**Non utilizzare l'apparecchio se l'adattatore CA è danneggiato o se la spina di alimentazione si muove liberamente all'interno della presa elettrica.**



**Non danneggiare, modificare, né piegare, tirare o attorcigliare il cavo.**

**Inoltre, non collocare oggetti pesanti sul cavo, né schiacciarlo.**

- Si potrebbero causare scosse elettriche o incendi a causa di un corto circuito.



**Non utilizzarlo in modo tale da superare la corrente nominale della presa a muro o del cablaggio.**

- Il superamento della corrente nominale mediante l'uso di un numero eccessivo di spine su una presa a muro potrebbe causare incendi dovuti al surriscaldamento.



**Verificare sempre che l'apparecchio sia alimentato da una fonte elettrica il cui voltaggio corrisponda a quello indicato sull'adattatore CA.**

**Inserire completamente la spina di alimentazione.**

- Altrimenti si potrebbero causare incendi o scosse elettriche.

## **AVVERTENZA**

 **Sc Collegare sempre la spina di alimentazione dalla presa domestica durante la pulizia.**

- Altrimenti, si potrebbero causare scosse elettriche o lesioni.

**Pulire regolarmente la spina di alimentazione e la spina di ricarica per evitare l'accumulo di polvere.**

- Altrimenti si possono causare incendi a causa di un mancato isolamento dovuto all'umidità.

Sc Collegare la spina di alimentazione e pulire con un panno asciutto.

### ► In caso di anomalie o malfunzionamento

**Interrompere immediatamente l'utilizzo e rimuovere la spina di alimentazione in presenza di anomalia o malfunzionamento.**

- Altrimenti, si potrebbero causare incendi, scosse elettriche o lesioni.

**<Casi di anomalie o guasti>**

 • **L'unità principale o l'adattatore CA sono deformati o surriscaldati in modo anomalo.**

• **L'unità principale o l'adattatore CA emanano odore di bruciato.**

• **Durante l'uso o la ricarica dell'unità principale o dell'adattatore CA, si avverte un rumore anomalo.**

- Rivolgersi immediatamente a un centro di assistenza autorizzato per un controllo o una riparazione.

### ► Questo prodotto

 **Questo prodotto è dotato di una batteria ricaricabile integrata. Non esporla a fiamme o a calore.**

- Così facendo potrebbe surriscaldarsi, incendiarsi o esplodere.

**Non modificarlo né ripararlo.**

 - Si potrebbero causare incendi, scosse elettriche o lesioni.  
Per la riparazione (sostituzione della batteria ecc.), contattare un centro di assistenza autorizzato.

 **Non smontare mai il prodotto fatta eccezione per il caso in cui si procede al suo smaltimento.**

- Si potrebbero causare incendi, scosse elettriche o lesioni.

### ► Prevenzione di incidenti

 **Non conservare alla portata di bambini e neonati. Non lasciare che ci giochino.**

- Si raccomanda di non mettere in bocca la lama e/o il contenitore dell'olio, per evitare incidenti o lesioni.

**Se l'olio viene ingerito accidentalmente, non provocare il vomito, bere molta acqua e contattare un medico.**

 **In caso di contatto dell'olio con gli occhi, lavare immediatamente con acqua corrente e contattare un medico.**

- Altrimenti si possono provocare lesioni fisiche.

## **ATTENZIONE**

### ► Protezione della pelle

**Non premere la lama contro la pelle.**

 **Non utilizzare il tagliacapelli per scopi diversi dal taglio di capelli.**

**Non applicare direttamente le lame sulle orecchie o sulla pelle con imperfezioni (come gonfiori, lesioni o foruncoli).**

- Ciò potrebbe causare lesioni alle orecchie o alla pelle.

 **Prima dell'uso, verificare che le lame non siano danneggiate o deformate.**

- Altrimenti si potrebbero causare lesioni alla pelle.



## **ATTENZIONE**

### ► Adottare le seguenti precauzioni

 **Non lasciare che oggetti metallici o rifiuti aderiscano alla spina di alimentazione o alla spina di ricarica.**

- Si potrebbero causare scosse elettriche o incendi a causa di un corto circuito.

 **Non farlo cadere né sottoporlo a urti.**

- Così facendo si possono provocare lesioni.

 **Non avvolgere il cavo attorno all'adattatore CA quando si ripone l'apparecchio.**

- Così facendo si potrebbe rompere il filo all'interno del cavo e si potrebbero causare incendi dovuti a cortocircuiti.

 **Scollegare la spina di alimentazione dalla presa domestica quando l'apparecchio non viene utilizzato.**

- Altrimenti si possono causare scosse elettriche o incendi a causa di dispersioni elettriche dovute al deterioramento dell'isolamento.

 **Scollegare la spina di alimentazione trattenendo la spina e non il cavo.**

- Altrimenti, si potrebbero causare scosse elettriche o lesioni.

italiano

## Gestione della batteria rimossa durante lo smaltimento

## **PERICOLO**

La batteria ricaricabile va usata esclusivamente con questo tagliacapelli. Non utilizzare la batteria con altri prodotti.

Non caricare la batteria dopo che è stata rimossa dal prodotto.

• Non gettarla nel fuoco né riscaldarla.

• Non saldare, smontare o modificare la batteria.

 • Non lasciare che i contatti positivi e negativi della batteria entrino in contatto l'uno con l'altro mediante oggetti metallici.

• Non trasportare né conservare la batteria insieme a bigiotteria in metallo come collane e spille per capelli.

• Non rimuovere la pellicola esterna.

- Così facendo potrebbe surriscaldarsi, incendiarsi o esplodere.

## **AVVERTENZA**

Una volta rimossa la batteria ricaricabile, non tenerla a portata di mano di bambini e neonati.

 - Se ingerita accidentalmente, la batteria può arrecare danni alla persona.

Se ciò avviene, consultare immediatamente un medico.



# ⚠ AVVERTENZA

**Se dalla batteria fuoriesce fluido, non toccare la batteria a mani nude.**

- Se entra a contatto con gli occhi, il liquido della batteria può causare cecità.



Non strofinarsi gli occhi. Lavare immediatamente con acqua pulita e consultare un medico.

- Se entra a contatto con la pelle o con i vestiti, il liquido della batteria può causare infiammazioni o lesioni.

Lavare immediatamente via con acqua pulita e consultare un medico.

## Usò previsto

- Questo tagliacapelli è stato progettato per utilizzo professionale. Può essere azionato a batteria ricaricabile.
- Prima e dopo ogni utilizzo, applicare olio nei punti segnati. (Far riferimento alla pagina 48.)  
La mancata applicazione di olio potrebbe causare i problemi seguenti.
  - Il tagliacapelli non taglia più.
  - Riduzione del tempo di funzionamento.
  - Rumorosità più elevata.
- Non usare diluenti, benzina, alcol o altre sostanze chimiche. Ciò potrebbe causare guasti, rotture o scolorimento del corpo principale. Pulire il corpo principale solo con un panno morbido leggermente inumidito con acqua del rubinetto o acqua del rubinetto e sapone.
- Fare in modo che lozioni per permanente, tintura o spray per capelli non entrino in contatto con il corpo principale o le lame.  
Ciò potrebbe provocare incrinature o corrosione.
- Prima di utilizzare un accessorio, controllare che sia stato installato correttamente. Non facendolo si rischia che i capelli siano tagliati troppo corti.

## Identificazione dei componenti

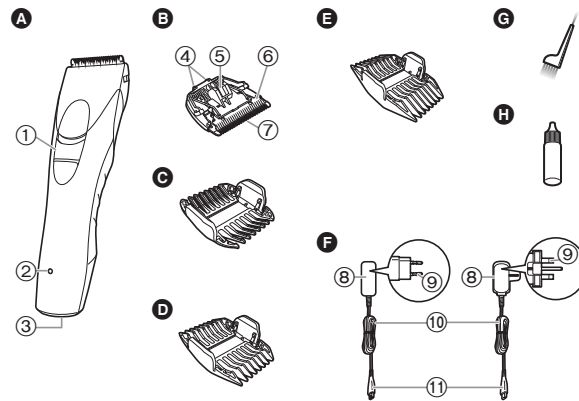

### A Corpo principale

- ① Interruttore di accensione [O / I]
- ② Spia di ricarica (⇨)
- ③ Ingresso della spina

### B Lama

- ④ Gancio di montaggio
- ⑤ Leva di pulizia
- ⑥ Lama mobile
- ⑦ Lama fissa

### C Accessorio pettine 3 mm/6 mm

### D Accessorio pettine 9 mm/12 mm

### E Accessorio pettine 15 mm/18 mm

### F Adattatore CA (RE9-85)

(La forma della spina di alimentazione differisce a seconda del paese.)

- ⑧ Adattatore
- ⑨ Spina di alimentazione
- ⑩ Cavo
- ⑪ Spina dell'apparecchio

Accessori

### G Spazzola per la pulizia

### H Olio

Italiano

## Caricamento del tagliacapelli

- Assicurarsi che il tagliacapelli sia spento.

### 1 Inserire la spia dell'apparecchio nel tagliacapelli.

### 2 Collegare l'adattatore in una presa di corrente domestica.

- La carica è completa dopo circa 8 ore.
- Controllare che la spia di ricarica (➡) si illumini.

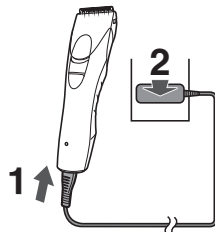

### 3 Scollegare l'adattatore dalla presa a muro quando la carica è completa.

(per sicurezza e per ridurre l'utilizzo di energia)

- La spia di ricarica (➡) rimane accesa una volta completata la ricarica. Non vi sono indicazioni che segnalano "il completamento della ricarica".

#### Nota

- Se durante la ricarica si avverte un crepitio dalla radio o da altri dispositivi, caricare il tagliacapelli utilizzando una presa domestica diversa.
- Se l'apparecchio non viene utilizzato per 6 mesi o più, la batteria si indebolisce (perdita di fluido dalla batteria, ecc.). Caricare completamente la batteria una volta ogni 6 mesi.
- Quando si carica il tagliacapelli per la prima volta o quando non è stato utilizzato per più di 6 mesi, la spia sul corpo principale potrebbe non accendersi per alcuni minuti, oppure il tempo di funzionamento potrebbe essere inferiore. In questi casi deve essere ricaricato per almeno 16 ore.
- La temperatura ambiente consigliata per la ricarica è 0 °C - 35 °C. Le prestazioni della batteria possono diminuire al di fuori della temperatura consigliata.
- 1 ora di carica piena fornisce circa 40 minuti di utilizzo continuo.

- È possibile caricare la batteria prima che sia completamente scarica. Tuttavia, si raccomanda di caricare quando la batteria è completamente scarica. La durata della batteria dipende prevalentemente da fattori quali le modalità di utilizzo e la conservazione.

## Funzionamento CA

È possibile utilizzare il prodotto con l'adattatore CA collegato al tagliacapelli, nello stesso modo che per la ricarica, dopo aver premuto l'interruttore di accensione.

- Se la batteria residua è troppo bassa, le lame potrebbero muoversi lentamente o fermarsi, anche con il cavo di alimentazione CA collegato. In questo caso, ricaricare la batteria per altri 3 minuti o più.
- La batteria si scaricherà, anche con la fonte di alimentazione CA collegata.

## Uso del tagliacapelli

- Assicurarsi che il tagliacapelli sia spento.
- L'apparecchio potrebbe non funzionare se la temperatura ambiente è inferiore a circa 0 °C.

### 1 Selezionare le altezze di taglio indicate all'interno e ai lati degli accessori.

### 2 Far scorrere l'interruttore di accensione sul corpo principale in posizione " | " per accendere il tagliacapelli.

## Smontaggio e montaggio degli accessori pettine

### Montaggio degli accessori

Allineare la parte anteriore dell'accessorio alla lama (①), quindi premere l'accessorio contro il corpo principale (②).

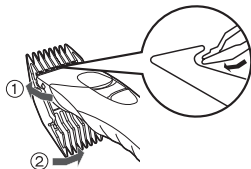

### Rimozione dell'accessorio

Fare scorrere un lato dell'accessorio via dal fissaggio nella direzione indicata con la freccia.

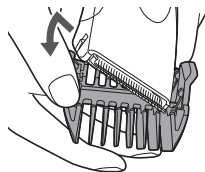

## Manutenzione

### Rimozione e montaggio della lama

- Assicurarsi che il tagliacapelli sia spento.

#### Rimozione della lama

Tenere il tagliacapelli con l'interruttore rivolto verso l'alto e spingere la lama con il pollice. Afferrate la lama con l'altra mano.



#### Montaggio della lama

Sistemare il gancio di montaggio nel fissaggio della lama sul tagliacapelli e spingerlo finché non si fissa in posizione con un clic.



Italiano

## Pulizia

- Pulire il tagliacapelli e la lama dopo ogni utilizzo.  
(Se l'accessorio non è pulito, il movimento risulterà ridotto e la capacità di taglio sarà inferiore).
  - Assicurarsi che il tagliacapelli sia spento.
1. Togliere i capelli dal tagliacapelli e dalla lama.

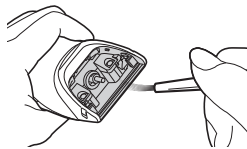

2. Spazzolare via i capelli dal filo della lama.

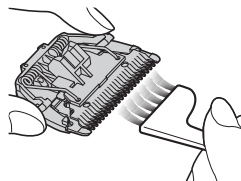

3. Togliere i capelli presenti fra la lama fissa e la lama mobile e fare pressione verso il basso sulla leva di pulizia (a) per sollevare la lama mobile.

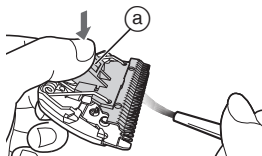

## Lubrificazione

- Applicare l'olio al tagliacapelli prima e dopo ogni uso.

Applicare una goccia d'olio su ogni punto indicato.

Fissare la lama al corpo principale, accendere l'apparecchio e lasciarlo in funzione per circa 5 secondi.

La mancata applicazione dell'olio potrebbe causare i problemi seguenti, a causa di ruggine, usura o bruciature.

- Il tagliacapelli non taglia più.
- Riduzione del tempo di funzionamento.
- Rumorosità più elevata.

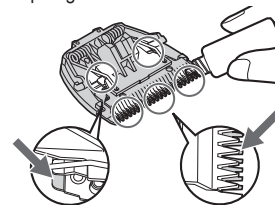

### ► Parti di ricambio

Le parti di ricambio sono disponibili presso il vostro rivenditore o Centro di Manutenzione

Parti di ricambio per ER-GP30	Lama	WER9701
-------------------------------	------	---------



## Risoluzione dei problemi

Problema	Azione
Il tagliacapelli non taglia più.	Finché i problemi non saranno stati risolti, seguire ciascuna procedura come indicato di seguito;
Il tempo di funzionamento è breve.	1. Caricare il tagliacapelli. (Far riferimento alla pagina 46.)
Il tagliacapelli ha smesso di funzionare.	2. Pulire la lama e applicare dell'olio. (Far riferimento alla pagina 48.) 3. Sostituire la lama. (Far riferimento alla pagina 47.) 4. Far sostituire la batteria da un centro di servizi autorizzato.
Non è possibile caricare il tagliacapelli.	▶ Inserire saldamente la spina dell'apparecchio nel tagliacapelli. ▶ Caricare entro la temperatura di carica consigliata di 0 °C – 35 °C.
Emette un rumore elevato.	▶ Applicare olio. (Far riferimento alla pagina 48.) ▶ Far sostituire la batteria da un centro di servizi autorizzato.

Se non è possibile risolvere i problemi precedenti tramite le azioni indicate, contattare il negozio in cui si è acquistata l'unità o un centro di servizi autorizzato da Panasonic per la riparazione.

## Rimozione della batteria ricaricabile incorporata

### Rimuovere la batteria ricaricabile incorporata prima di procedere allo smaltimento del tagliacapelli.

Assicurarsi che la batteria venga smaltita presso un centro autorizzato, se presente.

Questa figura va utilizzata soltanto quando si getta il tagliacapelli e non va utilizzata per ripararlo. Smontando il tagliacapelli da soli si rischia di provocare malfunzionamenti.

- Rimuovere il tagliacapelli dall'adattatore CA.
- Far scorrere l'interruttore di accensione per accendere l'apparecchio, quindi tenerlo in funzione fino a quando la batteria non sarà completamente scarica.
- Eseguire i passi da ① a ⑥ e sollevare la batteria, quindi rimuoverla.
- Prestare attenzione a non mandare in corto circuito i poli positivo e negativo della batteria rimossa e isolarli applicandovi del nastro adesivo.

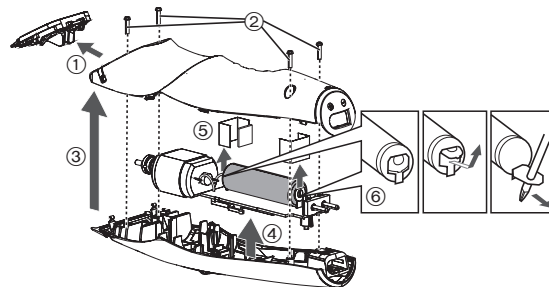

### Per la salvaguardia dell'ambiente e il riciclo dei materiali

Questo tagliacapelli contiene una batteria all'idruro di nickel metallico. Assicurarsi che la batteria venga smaltita presso un centro autorizzato, se presente nel proprio Paese di residenza.

## Caratteristiche

Sorgente di alimentazione	Fare riferimento all'etichetta sull'adattatore CA. (Conversione tensione automatica)
Tensione motore	1,2 V===
Tempo di carica	Circa 8 ore

italiano

### Smaltimento di vecchie apparecchiature e batterie usate Solo per Unione Europea e Nazioni con sistemi di raccolta e smaltimento



Questi simboli sui prodotti, sull'imballaggio e/o sulle documentazioni o manuali accompagnanti i prodotti indicano che i prodotti elettrici, elettronici e le batterie usate non devono essere buttati nei rifiuti domestici generici.

Per un trattamento adeguato, recupero e riciclaggio di vecchi prodotti e batterie usate vi invitiamo a portarli negli appositi punti di raccolta secondo la legislazione vigente nel vostro paese.

Con uno smaltimento corretto, contribuirete a salvare importanti risorse e ad evitare i potenziali effetti negativi sulla salute umana e sull'ambiente.

Per ulteriori informazioni su raccolta e riciclaggio, vi invitiamo a contattare il vostro comune.

Lo smaltimento non corretto di questi rifiuti potrebbe comportare sanzioni in accordo con la legislazione nazionale.



#### Note per il simbolo batterie (simbolo sotto)

Questo simbolo può essere usato in combinazione con un simbolo chimico. In questo caso è conforme ai requisiti indicati dalla Direttiva per il prodotto chimico in questione.

# Panasonic

Gebruiksaanwijzing  
Tondeuse op wisselstroom/oplaadbaar voor professioneel gebruik  
Model Nr. ER-GP30

## Inhoud

<b>Veiligheidsmaatregelen.....</b>	<b>54</b>	<b>Onderhoud .....</b>	<b>59</b>
<b>Beoogd gebruik .....</b>	<b>57</b>	<b>Problemen oplossen .....</b>	<b>60</b>
<b>Benaming van de onderdelen .....</b>	<b>57</b>	<b>De ingebouwde oplaadbare batterij verwijderen.....</b>	<b>61</b>
<b>De trimmer opladen.....</b>	<b>58</b>	<b>Specificaties.....</b>	<b>61</b>
<b>De trimmer gebruiken .....</b>	<b>58</b>		

Nederlands

Hartelijk dank voor uw aankoop van dit Panasonic product.

Lees voor gebruik van dit apparaat deze instructies en bewaar ze om ze later te raadplegen.

## Waarschuwing

- Dit toestel kan worden gebruikt door kinderen van 8 jaar en ouder, en door personen met beperkte fysieke, zintuiglijke of mentale capaciteit, of met een gebrek aan ervaring en kennis, indien dit onder toezicht gebeurt of als ze aangeleerd werd hoe het toestel op een veilige manier te gebruiken en ze de betrokken gevaren begrijpen. Kinderen mogen niet met het apparaat spelen. Reiniging en gebruiksonderhoud mag niet zonder toezicht door kinderen worden uitgevoerd.
- Het snoer kan niet worden vervangen. Als het snoer beschadigd is, moet de wisselstroomadapter worden weggegooid.
- Gebruik nooit iets anders dan de meegeleverde wisselstroomadapter voor enig doel.  
Gebruik ook geen ander apparaat met de meegeleverde wisselstroomadapter. (Zie pagina 57.)
- Houd het toestel droog.

- Het volgende symbool geeft aan dat een specifieke, afneembare voeding nodig is om het elektrische apparaat op de stroomvoorziening aan te sluiten. Het type voeding staat naast het symbool aangegeven.



## Veiligheidsmaatregelen

Hanteer altijd de volgende veiligheidsmaatregelen om het risico op letsel, dood, elektrische schokken, brand en beschadiging aan eigendommen te voorkomen.

### Verklaring van de symbolen

De volgende symbolen worden gebruikt voor het beschrijven en indelen van het niveau van gevaar, letsel en schade aan eigendommen wat kan ontstaan wanneer deze maatregelen niet worden nageleefd en het apparaat verkeerd wordt gebruikt.



## GEVAAR

Duidt een potentieel gevaar aan dat tot ernstig letsel of de dood leidt.



## WAARSCHUWING

Duidt een potentieel gevaar aan dat tot ernstig letsel of de dood kan leiden.



## OPGELET

Duidt een gevaar aan dat tot licht letsel of eigendomsschade kan leiden.

De volgende symbolen worden gebruikt om het soort na te leven instructies te beschrijven en in te delen.



Dit symbool wordt gebruikt om de aandacht van de gebruiker te trekken op een bedieningsprocedure die niet mag worden uitgevoerd.



Dit symbool wordt gebruikt om de aandacht van de gebruiker te trekken op een bedieningsprocedure die moet worden uitgevoerd om het apparaat in alle veiligheid te gebruiken.



## WAARSCHUWING

### ► Stroomvoorziening



**Steek de stekker niet in een stopcontact of trek hem er niet uit met een natte hand.**

- Anders kan dit elektrische schokken of letsel veroorzaken.

**Dompel het apparaat en de wisselstroomadapter niet onder in water of was ze niet met water.**

**Plaats het apparaat en de wisselstroomadapter niet boven of in de buurt van een met water gevulde wastafel of badkuip.**



**Gebruik het apparaat nooit als de wisselstroomadapter beschadigd is, of als de stroomstekker loszit in een stopcontact.**

**Het netsnoer niet beschadigen of wijzigen, of met kracht verbuigen, uittrekken of verdraaien.**

**Zorg er ook voor dat het netsnoer niet bekneld raakt door er bijvoorbeeld zware voorwerpen op te plaatsen.**

- Anders kan dit leiden tot elektrische schokken als gevolg van kortsluiting.



**Niet gebruiken op een manier waarop het vermogen van het stopcontact of de huisbedrading wordt overschreden.**

- Dit vermogen overschrijden door teveel apparaten op één stopcontact aan te sluiten, kan door overhitting tot brand leiden.



**Zorg ervoor dat het apparaat altijd is aangesloten op een stopcontact met dezelfde spanningswaarden als de waarden die op de wisselstroomadapter vermeld staan.**

**Steek de stekker volledig in het stopcontact.**

- Indien u dit niet doet, kan dit brand of elektrische schokken veroorzaken.



## WAARSCHUWING



**Trek de stekker altijd uit het stopcontact wanneer u het apparaat reinigt.**

- Indien u dit niet doet, kan dit elektrische schokken of letsel veroorzaken.

**Reinig regelmatig de stekker en de laadaansluiting om te voorkomen dat stof zich opstapelt.**



- Indien u dit niet doet, kan dit brand veroorzaken door een gebrekkige isolatie die veroorzaakt wordt door vochtigheid. Trek de stekker uit het stopcontact en wrijf hem schoon met een droge doek.

### ► Bij een ongebruikelijke situatie of defect

**Stop onmiddellijk met het gebruik van het apparaat en trek de stekker uit het stopcontact, bij een ongebruikelijke situatie of een defect.**

- Indien u dit niet doet, kan dit brand, elektrische schokken of letsel veroorzaken.

**<Ongebruikelijke situatie of defect>**



• **Het apparaat of de wisselstroomadapter is vervormd of abnormaal heet.**

• **Het apparaat of de wisselstroomadapter smelt of staat in brand.**

• **Er is een abnormaal geluid hoorbaar tijdens het gebruik of het opladen van het apparaat of de wisselstroomadapter.**

- Laat het apparaat onmiddellijk controleren of repareren bij een erkende reparateur.

### ► Dit product



**Dit product heeft een ingebouwde, herlaadbare batterij. Gooi deze niet in vuur en stel deze niet bloot aan hitte.**

- Anders kan dit leiden tot oververhitting, ontbranding of explosie.

**Niet wijzigen of repareren.**



- Anders kan dit brand, elektrische schokken of een letsel veroorzaken.

Neem voor reparatie (batterij vervangen, enz.) contact op met een erkende reparateur.



**Nooit demonteren, tenzij bij het weggooiën van het product.**

- Anders kan dit brand, elektrische schokken of een letsel veroorzaken.

### ► Ongelukken voorkomen



**Buiten het bereik van kinderen bewaren. Laat hen het apparaat niet gebruiken.**

- Het mesje of het olieflasje in de mond steken, kan ongevallen of letsel veroorzaken.

**Als de olie per ongeluk wordt ingeslikt, niet braken, een grote hoeveelheid water drinken en contact opnemen met een arts.**



**Als de olie in contact komt met de ogen, deze onmiddellijk grondig uitwassen met stromend water en contact opnemen met een arts.**

- Indien u dit niet doet, kunnen er fysieke problemen optreden.

## **OPGELET**

### ► De huid beschermen

Druk het blad niet tegen de huid.  
Gebruik de tondeuse uitsluitend voor het knippen van hoofdhaar.

-  De messen niet direct gebruiken op de oren of ruwe huid (zoals zwellingen, verwondingen of moedervlekken).
  - Dit zou namelijk kunnen leiden tot letsel aan de oren of ongelijkmatige huid.

-  Controleer voor gebruik of het blad niet beschadigd of vervormd is.
  - Anders kan dit letsel aan de huid veroorzaken.

### ► Let op de volgende voorzorgsmaatregelen

-  Laat vuil of metalen voorwerpen zich niet aan de stekker of de laadaansluiting hechten.
  - Anders kan dit leiden tot elektrische schokken als gevolg van kortsluiting.

-  Laat het apparaat niet vallen of stel het niet bloot aan schokken.
  - Dit kan letsel veroorzaken.

-  Wikkel het netsnoer bij het opbergen niet rond de wisselstroomadapter.
  - Indien u dit doet, kan de draad in het netsnoer bij belasting breken, hetgeen brand kan veroorzaken door kortsluiting.

-  Trek de stekker uit het stopcontact wanneer u het apparaat niet gebruikt.
  - Anders kan dit elektrische schok of brand veroorzaken, door elektrische lekkage als gevolg van beschadiging van de isolatie.





-  Trek de stekker uit het stopcontact door bij de stekker vast te houden i.p.v. bij het netsnoer.
  - Indien u dit niet doet, kan dit elektrische schokken of letsel veroorzaken.

## Hoe om te gaan met de verwijderde batterij wanneer deze voor recycling ingeleverd wordt

## **GEVAAR**

De oplaadbare batterij kan uitsluitend met deze trimmer worden gebruikt. Gebruik de batterij niet met andere producten.

Laad de batterij niet op nadat deze uit het apparaat werd verwijderd.

-  Gooi de batterij niet in het vuur en stel de batterij niet bloot aan hitte.
-  Soldeer, demonteer of modificeer de batterij niet.
-  Laat de positieve en negatieve polen van de batterij niet met elkaar in contact komen via metalen voorwerpen.
-  Vervoer of bewaar de batterij niet samen met metalen juwelen, zoals halskettingen en haarspelden.
-  Verwijder nooit het omhulsel van de batterij.
  - Anders kan dit leiden tot oververhitting, ontbranding of explosie.

## **WAARSCHUWING**

Na het verwijderen van de oplaadbare batterij, moet deze buiten het bereik van kinderen en peuters worden bewaard.

-  De batterij is schadelijk voor het lichaam als deze per ongeluk wordt ingeslikt.
  - Als dit gebeurt, raadpleeg dan onmiddellijk een arts.



## WAARSCHUWING

**Als de batterijvloeistof lekt, mag u de batterij niet met de blote hand aanraken.**

- De batterijvloeistof kan blindheid veroorzaken als de ogen hiermee in contact komen.



Wrijf niet in uw ogen. Spoel onmiddellijk met schoon water en raadpleeg een arts.

- De batterijvloeistof kan een ontsteking of letsel veroorzaken als het in contact komt met de huid of kleding.

Spoel de vloeistof onmiddellijk af met schoon water en raadpleeg een arts.

## Beoogd gebruik

- Deze trimmer is ontworpen voor professioneel gebruik om het haar te trimmen. Hij kan werken op een oplaadbare batterij.
- Breng voor en na gebruik altijd olie aan op de aangeduide plaatsen. (Zie pagina 60.)  
Indien u geen olie aanbrengt, kan dit de volgende problemen veroorzaken.
  - De tondeuse is bot geworden.
  - Verkorte werkingstijd.
  - Luidruchtiger.
- Gebruik geen verdunner, benzine, alcohol of andere chemicaliën. Dit kan een defect, scheuren of verkleuring aan de hoofdbehuizing veroorzaken. Reinig de hoofdbehuizing alleen met een zachte doek lichtjes bevochtigd met leidingwater of zeepachtig leidingwater.
- Zorg ervoor dat er geen wave lotions, haarkleurmiddelen of haarsprays in contact komen met de hoofdbehuizing of de mesjes. Dat kan leiden tot scheuren of corrosie.
- Alvorens een opzetstuk te gebruiken, controleer of dit goed is bevestigd. Als u dit niet doet, kan het haar te kort worden geknipt.

## Benaming van de onderdelen

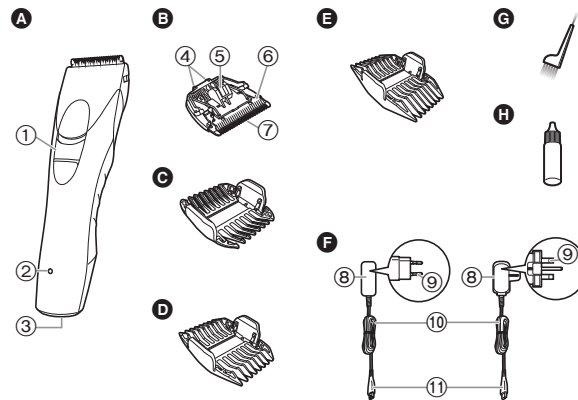

### A Hoofdbehuizing

- ① Stroomschakelaar [O / I]
- ② Laad indicator (▶)
- ③ Stroomaansluiting

### B Mesje

- ④ Bevestigingshaak
- ⑤ Reinigingshendel
- ⑥ Bewegend mesje
- ⑦ Stationair mesje

### C 3 mm/6 mm kamopzetstuk

### D 9 mm/12 mm kamopzetstuk

### E 15 mm/18 mm kamopzetstuk

### F Wisselstroomadapter (RE9-85) (De vorm van de stekker hangt af van het land.)

- ⑧ Adapter
- ⑨ Stekker
- ⑩ Netsnoer
- ⑪ Apparaatstekker

Accessoires

### G Reinigingsborstel

### H Olie

Nederlands

## De trimmer opladen

- Zorg ervoor dat de trimmer is uitgeschakeld.

### 1 Sluit de apparaatstekker aan op de trimmer.

### 2 Sluit de adapter aan op een stopcontact.

- Het opladen is na ongeveer 8 uur volledig beëindigd.
- Controleer of het oplaadindicatorlampje (→) brandt.

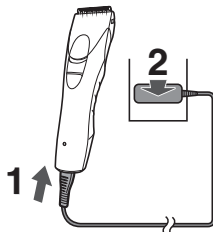

### 3 Verwijder de adapter uit het stopcontact wanneer het opladen is voltooid.

(omwille van de veiligheid en om energie te besparen)

- Het oplaadindicatorlampje (→) blijft branden wanneer het opladen beëindigd is. Er is geen aanduiding dat het "opladen beëindigd is".

#### Opmerkingen

- Als er een krakend geluid is op radio's of andere apparaten tijdens het opladen, laad de trimmer op met gebruik van een ander stopcontact.
- Wanneer het apparaat gedurende 6 maanden of langer niet wordt gebruikt, zal de batterij verzwakken (lekkage van de batterijvloeistof, enz.). Laad om de 6 maanden de batterij volledig op.
- Wanneer de trimmer voor de eerste keer wordt opgeladen, of wanneer hij meer dan 6 maanden niet is gebruikt, kan het zijn dat het lampje op de hoofdbehuizing enkele minuten niet gaat branden, of dat de werktijd verkort. Laad de trimmer in dergelijke situaties langer op dan 16 uur.
- Aanbevolen omgevingstemperatuur voor het opladen is 0 °C - 35 °C. De levensduur van de batterij kan verminderen buiten de aanbevolen omgevingstemperatuur.
- Wanneer het toestel volledig is opgeladen, kunt u het ongeveer 40 minuten gebruiken.

- U kunt de batterij opladen voordat ze volledig ontladen is. Maar het is aanbevolen om op te laden wanneer de batterij volledig ontladen is. De levensduur van de batterij is sterk afhankelijk van factoren zoals hoe ze wordt gebruikt en opgeslagen.

## Gebruik op wisselstroom

Wanneer u de wisselstroomadapter aansluit op de trimmer, zoals bij het opladen, en u schakelt de stroom in, dan kunt u het toestel gebruiken.

- Als het overblijvende vermogen van de batterij te laag is, kunnen de mesjes traag draaien of stoppen, zelfs als het apparaat op het lichtnet is aangesloten. Laad in een dergelijke situatie de batterij gedurende 3 minuten of langer op.
- De batterij zal worden ontladen, zelfs wanneer aangesloten op een wisselstroombron.

## De trimmer gebruiken

- Zorg ervoor dat de trimmer is uitgeschakeld.
- Het kan voorkomen dat het apparaat niet werkt bij een omgevingstemperatuur lager dan ongeveer 0 °C.

### 1 Selecteer de trimhoogte die wordt aangegeven aan de binnenkanten en zijkanten van de opzetstukken.

### 2 Schuif de stroomschakelaar op de hoofdbehuizing in de stand " | " om de trimmer in te schakelen.

## De kamopzetstukken verwijderen en monteren

### Het opzetstuk monteren

Plaats het opzetstuk tegenover het mesje (①) en druk vervolgens het opzetstuk op de hoofdbehuizing (②).

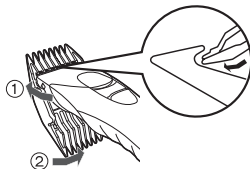

### Het opzetstuk verwijderen

Schuif een kant van het opzetstuk van het apparaat in de richting die wordt aangegeven door de pijl.

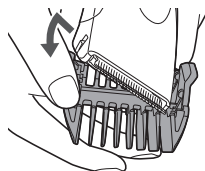

## Onderhoud

### Het mesje verwijderen en monteren

- Zorg ervoor dat de trimmer is uitgeschakeld.

### Het mesje verwijderen

Houd de trimmer vast met de schakelaar naar boven gericht en duw met de duim op het mesje terwijl u het met de andere hand opvangt.



### Het mesje monteren

Plaats de bevestigingshaak in de meshouder van de trimmer en duw tot u een klik hoort.

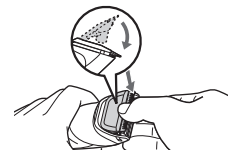
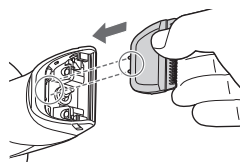

### Reiniging

- Reinig de trimmer en het mesje na elk gebruik. (Indien niet gereinigd, wordt de beweging moeilijk en verslechtert de scherpste.)
- Zorg ervoor dat de trimmer is uitgeschakeld.

1. Veeg het haar op de trimmer en rond het mesje weg.

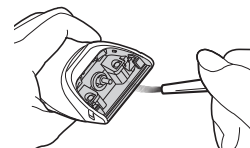

2. Borstel de haartjes van de rand van het mesje.

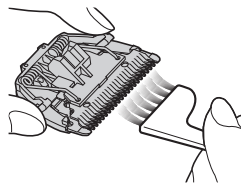

3. Veeg de haren weg tussen het stationaire mesje en het bewegende mesje terwijl u de reinigingshendel (a) naar beneden drukt om het bewegende mesje op te heffen.

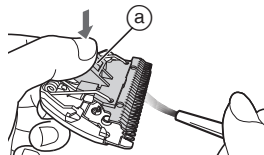

## Smering

- Breng de olie voor en na elk gebruik aan op de tondeuse. Breng een druppel olie op elk aangegeven punt aan. Bevestig het mesje aan de hoofdbehuizing, schakel de stroom in en laat ongeveer 5 seconden werken. Als u geen olie aanbrengt, kan dit door roest, slijtage of doorbranden, de volgende problemen veroorzaken.
  - De tondeuse is bot geworden.
  - Verkorte werkingstijd.
  - Luidruchtiger.

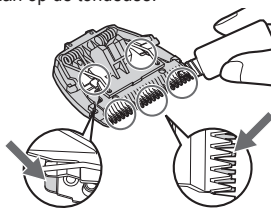

### ► Vervangende onderdelen

Vervangende onderdelen zijn verkrijgbaar bij uw dealer of servicecentrum

Vervangende onderdelen voor ER-GP30	Mesje	WER9701
-------------------------------------	-------	---------

## Problemen oplossen

Probleem	Actie
De tondeuse is bot geworden.	Tot wanneer de problemen zijn opgelost, volg elke procedure als volgt: <ol style="list-style-type: none"> <li>1. Laad de tondeuse op. (Zie pagina 58.)</li> <li>2. Reinig het mes en breng olie aan. (Zie pagina's 59 en 60.)</li> <li>3. Vervang het mes. (Zie pagina 59.)</li> <li>4. Laat de batterij van de trimmer vervangen door een erkend service center.</li> </ol>
De werktijd is kort.	►
De tondeuse werkt niet meer.	► Sluit de apparaatstekker stevig aan op de trimmer. ► Laad op binnen de aanbevolen temperatuur van 0 °C tot 35 °C.
De tondeuse kan niet worden opgeladen.	► Olie aanbrengen. (Zie deze pagina.) ► Laat de batterij van de trimmer vervangen door een erkend service center.
Maakt veel lawaai.	►

Als de problemen nog steeds niet zijn opgelost, neem contact op met de winkel waar u het apparaat hebt gekocht of met een door Panasonic erkend service center voor reparatie.

## De ingebouwde oplaadbare batterij verwijderen

**Verwijder de ingebouwde oplaadbare batterij voordat de tondeuse wordt weggegooid.**

Lever de batterij in op een speciaal daarvoor bestemd verzamelpunt bij u in de buurt.

Onderstaande afbeelding is bestemd voor het inleveren van de trimmer bij een inzamelpunt en mag niet worden gebruikt voor reparaties aan de trimmer. Als u de trimmer zelf demonteert, kan dit storingen veroorzaken.

- Koppel de tondeuse los van de wisselstroomadapter.
- Druk op de stroomschakelaar om de spanning in te schakelen en houdt de spanning ingeschakeld totdat de batterij volledig ontladen is.
- Voer stappen ① t/m ⑥ uit, hef de batterij op en verwijder ze.
- Zorg ervoor dat de positieve en negatieve polen van de verwijderde batterij niet worden kortgesloten en isoleer de contactpunten door er tape op te plakken.

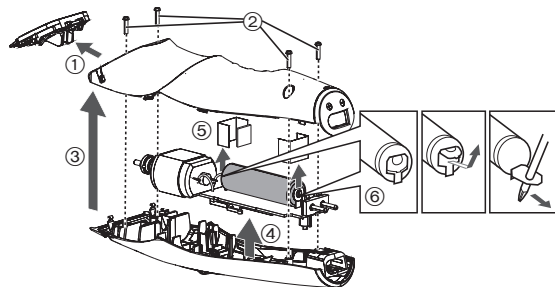

### Bescherming van het milieu en hergebruik van materialen

Deze trimmer bevat een NiMh-batterij.

Lever de accu in op een speciaal daarvoor bestemd verzamelpunt bij u in de buurt.

## Specificaties

Voedingsbron	Zie het naamplaatje op de wisselstroomadapter. (automatische spanningsomzetting)
Motorspanning	1,2 V===
Oplaadtijd	Ongeveer 8 uur

## Het ondoen van oude apparatuur en batterijen Enkel voor de Europese Unie en landen met recycle systemen



Deze symbolen op de producten, verpakkingen en/of begeleidende documenten betekenen dat gebruikte elektrische en elektronische producten en batterijen niet samen mogen worden weggegooid met de rest van het huishoudelijk afval.



Voor een juiste verwerking, hergebruik en recycling van oude producten en batterijen, gelieve deze in te leveren bij de desbetreffende inleverpunten in overeenstemming met uw nationale wetgeving. Door ze op de juiste wijze weg te gooien, helpt u mee met het besparen van kostbare hulpbronnen en voorkomt u potentiële negatieve effecten op de volksgezondheid en het milieu.

Voor meer informatie over inzameling en recycling kunt u contact opnemen met uw plaatselijke gemeente.

Afhankelijk van uw nationale wetgeving kunnen er boetes worden opgelegd bij het onjuist weggooien van dit soort afval.

### Let op: het batterij symbool (Onderstaand symbool)

Dit symbool kan in combinatie met een chemisch symbool gebruikt worden. In dit geval volstaan de eisen, die zijn vastgesteld in de richtlijnen van de desbetreffende chemische stof.



Nederlands

# Panasonic

Instrucciones de funcionamiento  
Cortacabellos para uso profesional  
Modelo n.º ER-GP30

## Contenido

<b>Precauciones de seguridad</b> .....	<b>66</b>	Cuidados .....	71
Uso previsto.....	69	Solución de problemas.....	73
Identificación de las piezas .....	69	Extracción de la batería recargable interna.....	73
Carga del recortador .....	70	Especificaciones .....	74
Uso del recortador.....	70		

Español

Gracias por comprar este producto Panasonic.

Antes de poner esta unidad en funcionamiento, lea las instrucciones en su totalidad y guárdelas para su uso en el futuro.

## Advertencia

- Este aparato puede ser utilizado por niños mayores de 8 años y personas con capacidades físicas, sensoriales o mentales reducidas o con falta de conocimiento y experiencia sólo si se encuentran bajo supervisión o se les han dado instrucciones acerca del uso seguro de este aparato y entienden los peligros existentes. Los niños no deben jugar con el aparato. La limpieza y mantenimiento no debe realizarse por niños sin supervisión.
- El cable de alimentación no se puede sustituir. Si se daña el cable, el adaptador de CA debe desecharse.
- No utilice un adaptador distinto del adaptador de CA suministrado para ningún fin.  
Asimismo, no utilice otro producto con el adaptador de CA suministrado. (Consulte la página 69.)
- Mantenga el aparato seco.



- El siguiente símbolo indica que se necesita una unidad de alimentación para conectar el aparato eléctrico a la red de suministro. La referencia de tipo de unidad de alimentación está marcada cerca del símbolo.







## Precauciones de seguridad

Para reducir el riesgo de sufrir lesiones, descargas eléctricas, o incluso el fallecimiento, y de provocar un incendio o daños en la propiedad, cumpla siempre las precauciones de seguridad que figuran a continuación.

### Explicación de los símbolos

Los siguientes símbolos se usan para clasificar y describir el nivel de peligro, lesión y daño a la propiedad que pueden provocarse debido al incumplimiento de las instrucciones y al uso indebido.

 <b>PELIGRO</b>	Denota un peligro potencial que resultará en una lesión grave o la muerte.
 <b>ADVERTENCIA</b>	Denota un peligro potencial que podría resultar en una lesión grave o la muerte.
 <b>PRECAUCIÓN</b>	Denota un peligro que podría resultar en una lesión leve o daños a la propiedad.
Los siguientes símbolos se usan para clasificar y describir el tipo de instrucciones que deben cumplirse.	
 Este símbolo se utiliza para advertir a los usuarios de un procedimiento específico de funcionamiento que no debe realizarse.	
 Este símbolo se utiliza para advertir a los usuarios de un procedimiento específico de funcionamiento que debe seguirse para hacer funcionar la unidad de forma segura.	

## ADVERTENCIA

### ► Alimentación

 **No conecte ni desconecte la clavija del cable de alimentación a una toma de corriente si tiene las manos mojadas.**  
- De lo contrario, podría sufrir descargas eléctricas o lesiones.

**No sumerja el aparato ni el adaptador de CA en agua ni lo lave con agua.**

**No coloque el aparato ni el adaptador de CA sobre o cerca de un fregadero o una bañera llenos de agua.**

**No utilice el aparato si el adaptador de CA está dañado o si la clavija de alimentación queda floja al conectarla en una toma de corriente.**

 **No dañe ni modifique, doble enérgicamente, tire o retuerza el cable.**

**Además, no coloque objetos pesados sobre el mismo ni lo pellizque.**

- De lo contrario, podría provocar una descarga eléctrica o un incendio debido a un cortocircuito.

**No lo utilice de manera que supere la capacidad nominal de la toma de corriente o del cableado.**

 - Superar el valor nominal al conectar demasiados enchufes a una toma de corriente puede causar un incendio debido al sobrecalentamiento.

**Asegúrese siempre de que el aparato esté operando desde una fuente de energía eléctrica acorde con la tensión nominal indicada en el adaptador de CA.**

 **Introduzca completamente la clavija del cable de alimentación.**

- De lo contrario, podría provocar un incendio o sufrir una descarga eléctrica.

## **ADVERTENCIA**

 **Desenchufe siempre la clavija del cable de alimentación de la toma de corriente al limpiar el aparato.**

- De lo contrario, podría sufrir una descarga eléctrica o lesiones.

 **Limpie regularmente la clavija del cable de alimentación y la clavija de carga para evitar la acumulación de polvo.**

- De lo contrario, podría provocar un incendio debido a un fallo del aislamiento provocado por la humedad.

Desconecte la clavija del cable de alimentación y límpiela con un paño seco.

### ► **En caso de anomalía o fallo de funcionamiento**

**Suspenda inmediatamente el uso y retire la clavija del cable de alimentación si hay una anomalía o un funcionamiento incorrecto.**

- De lo contrario, podría provocar un incendio, sufrir una descarga eléctrica o lesiones.

**<Casos de anomalía o avería>**

-  **La unidad principal o el adaptador de CA están deformados o anormalmente calientes.**
  - La unidad principal o el adaptador de CA huelen a quemado.**
  - Se escucha un ruido extraño durante el uso o la carga procedente de la unidad principal o del adaptador de CA.**
- Solicite inmediatamente una revisión o reparación en un centro de servicio autorizado.

### ► **Este producto**

 **Este producto tiene una batería recargable integrada. No lo arroje al fuego o a una llama.**

- De lo contrario, podría provocar un sobrecalentamiento, un incendio o una explosión.

 **No lo modifique ni lo repare.**

- De lo contrario, podría provocar un incendio, una descarga eléctrica o sufrir lesiones.

Póngase en contacto con un centro de servicio autorizado para su reparación (cambio de batería, etc.).

 **Nunca lo desmonte, excepto cuando se deshaga del producto.**

- De lo contrario, podría provocar un incendio, una descarga eléctrica o sufrir lesiones.

### ► **Evitar accidentes**

 **Guárdelo fuera del alcance de los niños o bebés. No les permita utilizarlo.**

- Ponerse la cuchilla y/o el recipiente del aceite en la boca puede provocar accidentes y lesiones.

 **Si se ingiere accidentalmente el aceite, no induzca el vómito. Beba una gran cantidad de agua y póngase en contacto con un médico.**

 **Si el aceite entra en contacto con los ojos, enjuáguelos inmediatamente con abundante agua y póngase en contacto con un médico.**

- De lo contrario, podría sufrir problemas físicos.

## PRECAUCIÓN

### ► Proteger la piel

No empuje la cuchilla contra la piel.

No utilice el cortapelos para otro fin que no sea el corte de pelos.



No aplique las cuchillas directamente sobre las orejas o la piel áspera (como, por ejemplo, inflamaciones, heridas o manchas).

- De lo contrario, puede provocar una lesión en las orejas o piel desigual.



Antes de utilizar el aparato, compruebe que las cuchillas no estén ni dañadas ni deformadas.

- De lo contrario, podría sufrir lesiones cutáneas.

### ► Tenga en cuenta las siguientes precauciones

No permita que objetos metálicos o suciedad se introduzcan en la clavija del cable de alimentación o en la clavija de carga.



- De lo contrario, podría provocar una descarga eléctrica o un incendio debido a un cortocircuito.



No permita que el aparato sufra caídas e impactos.

- De lo contrario, puede provocar lesiones.

No enrolle el cable alrededor del adaptador de CA cuando guarde el aparato.



- De lo contrario, puede causar que el alambre del cable de alimentación se rompa y provocar un incendio debido a un cortocircuito.

Desconecte la clavija del cable de alimentación de la toma de corriente cuando no lo esté utilizando.



- De lo contrario, podría provocar descarga eléctrica o un incendio debido a una fuga eléctrica resultante de un deterioro del aislamiento.



Desconecte la clavija del cable de alimentación sujetándola en lugar del cable.

- De lo contrario, podría sufrir una descarga eléctrica o lesiones.

## Manipulación de la batería extraída para la eliminación



## PELIGRO

La batería recargable debe utilizarse exclusivamente con este recortador. No utilice la batería con otros productos. No cargue la batería una vez retirada del producto.

• No la arroje al fuego ni le aplique calor.

• No suelde, desmonte ni modifique la batería.

• No permita que los terminales positivo y negativo de la batería entren en contacto entre ellos a través de objetos metálicos.

• No transporte ni almacene la batería junto con joyas metálicas como por ejemplo collares u horquillas para el pelo.

• No pele el tubo.

- De lo contrario, podría provocar un sobrecalentamiento, un incendio o una explosión.



## ADVERTENCIA

Tras retirar la batería recargable, manténgala fuera del alcance de los bebés y los niños.



- La batería produciría lesiones corporales si se ingiriera accidentalmente.

Si esto sucediera, consulte con un médico inmediatamente.

## ADVERTENCIA

Si el líquido de la batería se filtra hacia fuera, no toque la batería con las manos desnudas.

- El líquido de la batería puede producir ceguera si entra en contacto con los ojos.



No se frote los ojos. Lávelos inmediatamente con agua limpia y consulte con un médico.

- El líquido de la batería puede producir inflamación o heridas si entra en contacto con la piel o la ropa.

Lave inmediatamente con agua limpia y consulte con un médico.

## Uso previsto

- Este recortador está diseñado para uso profesional para recortar el cabello. Puede funcionar con una batería recargable.
- Antes y después de cada uso, aplique aceite en todas las partes marcadas. (Consulte la página 72.)  
No aplicar aceite puede causar los siguientes problemas.
  - El cortador de pelo ha perdido eficacia de corte.
  - Tiempo de funcionamiento más breve.
  - Un ruido de funcionamiento más elevado.
- No utilice disolvente, benceno, alcohol ni otros productos químicos. De lo contrario puede provocar un fallo, agrietamiento o decoloración del cuerpo principal. Limpie el cuerpo principal solo con un paño suave ligeramente humedecido con agua del grifo o agua del grifo con jabón.
- No permita que la loción de ondulación permanente, el tinte de cabello o el atomizador para el cabello entre en contacto con el cuerpo principal o con las cuchillas.  
De lo contrario, podría producirse agrietamiento o corrosión.
- Antes de utilizar un accesorio, compruebe que lo ha instalado correctamente. De lo contrario, podría recortar el pelo demasiado corto.

## Identificación de las piezas

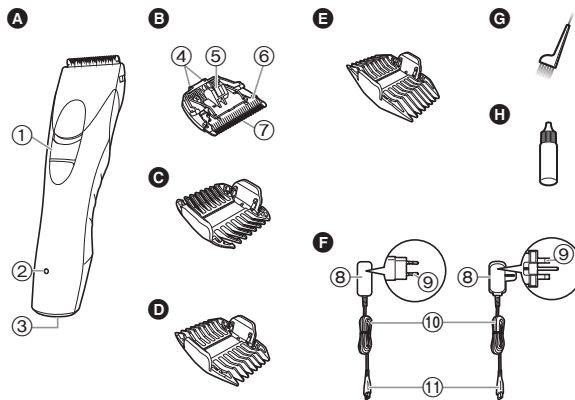

### A Cuerpo principal

- ① Interruptor de encendido [O / I]
- ② Lámpara indicadora de carga (→)
- ③ Receptáculo de clavija

### B Cuchilla

- ④ Gancho de montaje
- ⑤ Palanca de limpieza
- ⑥ Cuchilla de movimiento
- ⑦ Cuchilla estacionaria

### C Accesorio de peine de 3 mm/6 mm

### D Accesorio de peine de 9 mm/12 mm

### E Accesorio de peine de 15 mm/18 mm

### F Adaptador de CA (RE9-85) (La forma de la clavija del cable de alimentación difiere dependiendo de la zona).

- ⑧ Adaptador
- ⑨ Clavija del cable de alimentación
- ⑩ Cable
- ⑪ Clavija del aparato

Accesorios

- G Cepillo de limpieza
- H Aceite

## Carga del recortador

• Asegúrese de que el recortador esté apagado.

### 1 Inserte la clavija del aparato en el recortador.

### 2 Conecte el adaptador en la toma de corriente.

- La carga se completa tras 8 horas aproximadamente.
- Compruebe que la lámpara indicadora de carga (➡) se ilumine.

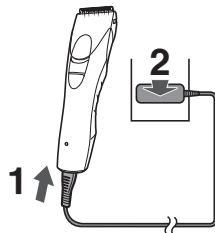

### 3 Desconecte el adaptador de la toma de corriente cuando se haya completado la carga.

(por seguridad y para reducir el uso de energía)

- La lámpara indicadora de carga (➡) continúa iluminada después de que se complete la carga. No hay indicación que muestre que la "carga se ha completado".

#### Notas

- Si hay un ruido de interferencias en radios u otros aparatos mientras se carga, cargue el recortador utilizando una toma de corriente diferente.
- Cuando el aparato no se utilice durante 6 meses o un periodo de tiempo superior, la batería se debilitará (fugas de líquido de la batería, etc.). Cargue la batería por completo una vez cada 6 meses.
- Cuando cargue el recortador por primera vez o cuando no lo haya utilizado durante más de 6 meses, el piloto indicador del cuerpo principal podría no iluminarse durante unos minutos o el tiempo de funcionamiento podría acortarse. En tales casos, carguelo durante más de 16 horas.
- La temperatura ambiente recomendada para la carga es de 0 °C – 35 °C. El rendimiento de la batería puede disminuir fuera de la temperatura recomendada.

- 1 carga completa proporcionará aproximadamente 40 minutos de funcionamiento continuo.
- Puede cargar la batería antes de que esté completamente descargada. Sin embargo, se recomienda cargar cuando la pila esté completamente descargada. La duración de la batería depende mucho de factores tales como la forma de uso y el almacenamiento.

## Funcionamiento con CA

Si conecta el adaptador de CA en el recortador del mismo modo que para cargar, y enciende la alimentación, puede utilizarlo.

- Si el nivel de carga de la batería es demasiado bajo, las cuchillas pueden moverse lentamente o detenerse, incluso cuando la fuente de alimentación de CA esté enchufada. En este caso, cargue la batería durante un mínimo de 3 minutos.
- La batería se descargará, incluso con la fuente de alimentación de CA.

## Uso del recortador

- Asegúrese de que el recortador esté apagado.
- El aparato podría no funcionar cuando la temperatura ambiente sea inferior a aproximadamente 0 °C.

### 1 Seleccione la altura de recorte indicada en el interior y a los lados de los aditamentos.

### 2 Deslice el interruptor de encendido en el cuerpo principal a la posición " | " para encender el recortador.

## Extracción y colocación de los accesorios de peine

### Colocación del accesorio

Alinee la parte delantera del accesorio con la cuchilla (①) y, a continuación, presione el accesorio contra el cuerpo principal (②).

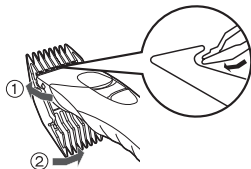

### Extracción del accesorio

Deslice un lado del aditamento fuera del lugar de montaje en la dirección indicada con la flecha.

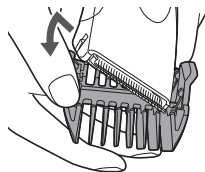

## Cuidados

### Remoción y montaje de la cuchilla

- Asegúrese de que el recortador esté apagado.

#### Remoción de la cuchilla

Sostenga el recortador con el interruptor viendo hacia arriba y empuje la cuchilla con su dedo para dejarlo caer en su otra mano.



#### Montaje de la cuchilla

Coloque el gancho de montaje en la montura de la cuchilla en el recortador y empujela hasta que haga clic.

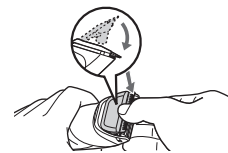
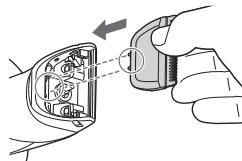

Español

## Limpieza

- Limpie el recortador y la cuchilla tras cada uso.  
(Si no están limpios, el movimiento se debilita y empeora el afilado).
- Asegúrese de que el recortador esté apagado.

1. Cepille todos los pelos del recortador y alrededor de la cuchilla.

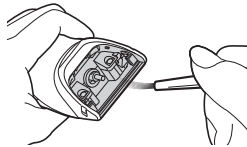

2. Cepille los pelos acumulados en el borde de la cuchilla.

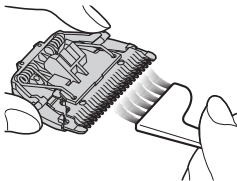

3. Cepille los pelos que se encuentran entre la cuchilla estacionaria y la cuchilla de movimiento mientras presione hacia abajo la palanca de limpieza (a) para elevar la cuchilla de movimiento.

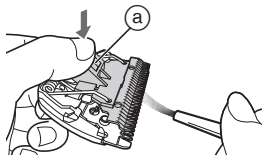

## Lubricación

- Aplique el aceite en el recortador antes y después de cada uso.

Aplique una gota de aceite en cada punto indicado.

Coloque la cuchilla en el cuerpo principal, enciéndalo y deje que funcione durante aproximadamente 5 segundos.

No aplicar aceite producirá oxidación, desgaste o deterioro, pudiendo ocasionar los problemas que se indican a continuación.

- El cortador de pelo ha perdido eficacia de corte.
- Tiempo de funcionamiento más breve.
- Un ruido de funcionamiento más elevado.

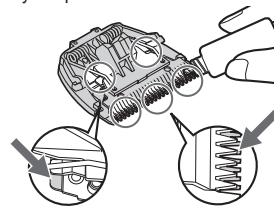

### ► Piezas de repuesto

Las piezas de repuesto están disponibles en su distribuidor o en el Centro de Servicio

Partes de repuesto para el modelo ER-GP30	Cuchilla	WER9701
---	----------	---------



## Solución de problemas

Problema	Acción
El cortador de pelo ha perdido eficacia de corte.	Hasta que los problemas se resuelvan, siga cada procedimiento como se indica a continuación;
El tiempo de funcionamiento es corto.	<ol style="list-style-type: none"> <li>1. Cargue el cortador de pelo. (Consulte la página 70.)</li> <li>2. Limpie la cuchilla y aplique aceite. (Consulte la página 72.)</li> <li>3. Sustituya la cuchilla. (Consulte la página 71.)</li> <li>4. Solicite a un servicio técnico autorizado que sustituyan la batería.</li> </ol>
El cortador de pelo ha dejado de funcionar.	<ol style="list-style-type: none"> <li>1. Inserte firmemente la clavija del aparato en el recortador.</li> <li>2. Cargue en un entorno con la temperatura de carga recomendada de entre 0 °C y 35 °C.</li> <li>3. Aplique aceite. (Consulte la página 72.)</li> <li>4. Solicite a un servicio técnico autorizado que sustituyan la batería.</li> </ol>
El cortador de pelo no carga.	<ol style="list-style-type: none"> <li>1. Aplique aceite. (Consulte la página 72.)</li> <li>2. Solicite a un servicio técnico autorizado que sustituyan la batería.</li> </ol>
Emite un sonido agudo.	<ol style="list-style-type: none"> <li>1. Aplique aceite. (Consulte la página 72.)</li> <li>2. Solicite a un servicio técnico autorizado que sustituyan la batería.</li> </ol>

Si los problemas persisten, póngase en contacto con el establecimiento en el que adquirió la unidad o con un servicio técnico autorizado por Panasonic para su reparación.

## Extracción de la batería recargable interna

### Extraiga la batería recargable incorporada antes de desechar el cortapelos.

Por favor asegúrese de que la batería sea desechada en un lugar oficialmente designado, si existe alguno.

Esta figura solo debe utilizarse en el momento de desechar el recortador; no debe utilizarse para repararlo. Si desmonta usted mismo el recortador, puede producirse un funcionamiento incorrecto.

- Retire el cortador de pelo del adaptador de CA.
- Deslice el interruptor de encendido para encender el aparato y entonces déjelo encendido hasta que la batería esté completamente descargada.
- Lleve a cabo los pasos ① a ⑥ y levante la batería, después retírela.
- Evite que se produzca un cortocircuito en los terminales positivo y negativo de la batería extraída y aisle los terminales colocando cinta adhesiva sobre los mismos.

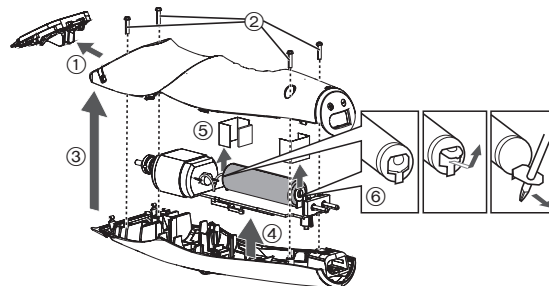

### Para protección ambiental y reciclaje de materiales

Este recortador contiene una batería de Hidruro Metal-Níquel.

Asegúrese de que la batería sea desechada en algún lugar oficialmente designado, si es que existe alguno en su país.

## Especificaciones

Fuente de energía	Anote el número de placa que se encuentra en el adaptador de CA. (Conversión de voltaje automática)
Voltaje del motor	1,2 V $\equiv$
Tiempo de carga	Aprox. 8 horas

### Eliminación de Aparatos Viejos y de Pilas y Baterías Solamente para la Unión Europea y países con sistemas de reciclado



Estos símbolos en los productos, su embalaje o en los documentos que los acompañen significan que los productos eléctricos y electrónicos y pilas y baterías usadas no deben mezclarse con los residuos domésticos.

Para el adecuado tratamiento, recuperación y reciclaje de los productos viejos y pilas y baterías usadas llévelos a los puntos de recogida de acuerdo con su legislación nacional.

Si los elimina correctamente ayudará a preservar valuosos recursos y evitará potenciales efectos negativos sobre la salud de las personas y sobre el medio ambiente.

Para más información sobre la recogida u reciclaje, por favor contacte con su ayuntamiento.

Puede haber sanciones por una incorrecta eliminación de este residuo, de acuerdo con la legislación nacional.



#### Nota para el símbolo de pilas y baterías (símbolo debajo)

Este símbolo puede usarse en combinación con el símbolo químico. En este caso, cumple con los requisitos de la Directiva del producto químico indicado.

# Panasonic

Brugsanvisning  
Genopladelig/vekselstrøm hårklipper til professionel anvendelse  
Modelnummer ER-GP30

## Indhold

<b>Sikkerhedsforanstaltninger</b> .....	<b>78</b>	<b>Vedligeholdelse</b> .....	<b>83</b>
<b>Tilsluttet brug</b> .....	<b>81</b>	<b>Fejlfinding</b> .....	<b>84</b>
<b>Identifikation af dele</b> .....	<b>81</b>	<b>Udtagelse af det indbyggede genopladelige batteri</b> .....	<b>85</b>
<b>Opladning af klipperen</b> .....	<b>82</b>	<b>Specifikationer</b> .....	<b>85</b>
<b>Brug af klipperen</b> .....	<b>82</b>		

Dansk

Tak fordi du valgte dette Panasonic-produkt.

Læs venligst alle instruktioner inden brug, og opbevar denne brugsanvisning på et sikkert sted.

## Advarsel

- Dette apparat kan anvendes af børn i alderen fra 8 år og opefter samt af personer med reducerede fysiske, sensoriske eller mentale evner eller manglende erfaring og viden, såfremt de har fået vejledning eller instruktioner i, hvordan de skal bruge apparatet på en sikker måde og forstår de farer, der kan opstå. Børn må ikke lege med apparatet. Rengøring og brugervedligeholdelse må ikke foretages af børn uden opsyn.
  - Ledningen kan ikke udskiftes. Hvis ledningen er beskadiget, bør AC-adaptoren kasseres.
  - Brug ikke andet end den medfølgende AC-adaptor til noget formål.
- Desuden må den medfølgende AC-adaptor ikke anvendes til andre produkter. (Se side 81.)
- Hold apparatet tørt.

- Det følgende symbol angiver, at der kræves en specifik aftagelig strømforsyning for at slutte det elektriske apparat til el-nettet. Strømforsyningens typereference er markeret i nærheden af symbolet.



Dansk

## Sikkerhedsforanstaltninger

For at reducere risikoen for personskade, tab af menneskeliv, elektrisk stød, brand og tingsskade skal følgende sikkerhedsforanstaltninger altid overholdes.

### Symbolforklaring

Følgende symboler anvendes til at klassificere og beskrive fareniveauet samt graden af person- eller tingsskade, der kan forekomme, hvis betegnelsen tilsidesættes, og der forekommer forkert anvendelse.



## FARE

Angiver en potentiel fare, der vil resultere i alvorlig tilskadekomst eller dødsfald.



## ADVARSEL

Angiver en potentiel fare, der kan resultere i alvorlig tilskadekomst eller dødsfald.



## FORSIGTIG

Angiver en fare, der kan resultere i mindre tilskadekomst eller tingskade.

Følgende symboler anvendes til at klassificere og beskrive typen af anvisninger, der skal overholdes.



Dette symbol bruges til at advare brugere om en bestemt anvendelsesmetode, der ikke må udføres.



Dette symbol bruges til at advare brugere om en bestemt fremgangsmåde, der skal overholdes for at bruge apparatet på sikker vis.



## ADVARSEL

### ► Strømforsyning



**Strømticket må aldrig sættes i stikkontakten eller tages ud med våde hænder.**

- Dette kan resultere i elektrisk stød eller personskade.

**Apparatet og AC-adapteren må ikke nedsænkes i vand eller vaskes med vand.**

**Anbring ikke apparatet og AC-adapteren over eller i nærheden af en håndvask eller et badekar, der er fyldt med vand.**



**Benyt aldrig apparatet, hvis AC-adapteren er beskadiget, eller hvis strømticket sidder løst i stikkontakten.**

**Ledningen må ikke beskadiges eller ændres, ej heller bøjes, trækkes eller snoes med kraft.**

**Ydermere må ledningen ikke klemmes eller ligge under noget tungt.**

- Dette kan resultere i elektrisk stød eller brand som følge af kortslutning.



**Produktet må ikke anvendes på nogen måde der overstiger den angivne kapacitet for stikkontakten eller ledningsnettet.**

- Hvis den angivne kapacitet overskrides ved at der tilsluttes for mange stik til én kontakt, kan det forårsage brand som følge af overophedning.



**Sørg altid for, at apparatet anvendes med en elektrisk strømkilde, der passer til den normerede spænding, som er angivet på AC-adapteren.**

**Sæt strømticket helt ind.**

- Undladelse heraf kan resultere i brand eller elektrisk stød.



**Tag altid strømticket ud af stikkontakten ved rengøring.**

- Undladelse heraf kan resultere i elektrisk stød eller personskade.

## **ADVARSEL**

**Rengør strømstikket og opladerstikket regelmæssigt for at forhindre støvansamling.**



- Undladelse heraf kan resultere i brand som følge af isoleringsfejl forårsaget af fugt.

Afbryd strømstikket, og tør det af med en tør klud.

### ► I tilfælde af en uregelmæssighed eller funktionsfejl

**Afbryd omgående enhver anvendelse og tag strømstikket ud, hvis der forekommer en uregelmæssighed eller funktionsfejl.**

- Undladelse heraf kan resultere i brand, elektrisk stød eller tilskadekomst.

<Tilfælde af uregelmæssighed eller fejl>



- Hovedkomponenten eller AC-adaptoren er deform eller unormalt varm.
  - Hovedkomponenten eller AC-adaptoren lugter brændt.
  - Der forekommer en unormal lyd ved anvendelse eller opladning af hovedkomponenten eller AC-adaptoren.
- Anmod omgående om eftersyn eller reparation hos et autoriseret servicecenter.

### ► Dette produkt



**Dette produkt har et indbygget, genopladeligt batteri. Må ikke udsættes for ild eller høj varme.**

- Dette kan det resultere i overophedning, antændelse eller eksplosion.



**Produktet må ikke ændres eller repareres.**

- Dette kan resultere i brand, elektrisk stød eller personskade. Kontakt et autoriseret servicecenter for at få foretaget reparationer (udskiftning af batteri, m.m.).



**Produktet må aldrig skilles ad, på nær ved bortskaffelse.**

- Dette kan resultere i brand, elektrisk stød eller personskade.

### ► Forhindring af ulykker



**Må ikke opbevares inden for rækkevidde af børn eller babyer. Lad ikke børn bruge produktet.**

- Det kan forårsage ulykker og tilskadekomst, hvis bladet og/eller oliebeholderen puttes ind i munden.



**Hvis olien indtages ved et uheld, må der ikke fremkaldes opkastning. Drik en stor mængde vand, og kontakt en læge.**

**Hvis olien kommer i kontakt med øjnene, skal der omgående skylles grundigt med rindende vand. Kontakt derefter en læge.**

- Undladelse heraf kan resultere i fysiske problemer.



## **FORSIGTIG**

### ► Beskyttelse af huden

**Pres ikke bladet mod huden.**

**Benyt ikke hårtrimmeren til andre formål end trimning af håret.**



**Anvend ikke bladene direkte på ørerne eller på ujævn hud (f.eks. hævelser, skader eller skønhedspletter).**

- Gør du det, kan det forvolde skade på ørerne eller ujævn hud.



**Tjek, at bladene ikke er beskadigede eller deformerede inden brug.**

- Undladelse heraf kan resultere i hudskader.

## **FORSIGTIG**

### ► Bemærk følgende forholdsregler

 **Lad ikke metalgenstande eller affald sidde på strømstikket eller opladerstikket.**  
- Dette kan resultere i elektrisk stød eller brand som følge af kortslutning.

 **Må ikke tabes eller udsættes for stød.**  
- Gøres dette, kan det resultere i personskade.

 **Ledningen må ikke vikles rundt om AC-adapteren ved opbevaring.**  
- Dette kan forårsage, at ledningstråden afbryder ved belastning, og kan resultere i brand som følge af kortslutning.

 **Tag strømstikket ud af stikkontakten, når det ikke anvendes.**  
- Undladelse heraf kan forårsage elektrisk stød eller brand på grund af overgang som følge af isoleringsforringelse.

 **Afbryd strømstikket ved at holde i strømstikket i stedet for ledningen.**  
- Undladelse heraf kan resultere i elektrisk stød eller personskade.

## Varetagelse af det udtagne batteri ved bortskaffelse

## **FARE**

Det genopladelige batteri må kun benyttes til denne klipper. Brug ikke batteriet til andre produkter.

Oplad ikke batteriet, efter det er blevet fjernet fra produktet.

- Må ikke brændes eller udsættes for varme.
- Batteriet må ikke loddes, adskilles eller ændres.
-  • Lad ikke de positive og negative poler på batteriet få kontakt med hinanden ved brug af metalgenstande.
- Bær og opbevar ikke batteriet sammen med metalliske smykker, såsom halskæder og hårnåle.
- Fjern aldrig røret.
- Dette kan det resultere i overophedning, antændelse eller eksplosion.

## **ADVARSEL**

- Efter det genopladelige batteri er taget ud, må det ikke opbevares inden for børn og spædbørns rækkevidde.
-  - Batteriet vil skade kroppen, hvis det sluges ved et uheld.  
Hvis dette sker, skal en læge kontaktes med det samme.

Hvis batteriet lækker væske, må du ikke røre det med dine bare hænder.

- Batteriets væske kan medføre blindhed, hvis det kommer i kontakt med dine øjne.
-  Gnid ikke dine øjne. Vask omgående med rent vand, og kontakt en læge.
- Batteriets væske kan forårsage betændelse eller skade, hvis det kommer i kontakt med huden eller tøjet.
- Vask det omhyggeligt af med rent vand, og kontakt en læge.



## Tilslaget brug

- Denne klipper er beregnet til professionel trimning af hår. Den kan anvendes med et genopladeligt batteri.
- Inden og efter brug skal du hver gang påføre olie på de markerede steder. (Se side 84.)  
Hvis der ikke påføres olie, kan det muligvis forårsage de følgende problemer.
  - Klippemaskinen er blevet sløv.
  - Kortere brugsstid.
  - Højere lyd.
- Brug ikke fortynder, rensebenzin, sprit eller andre kemikalier. Gør du det, kan det forårsage funktionsfejl, revner eller affarvning af apparatets krop. Rengør kun apparatets krop med en blød klud let fugtet med vand fra vandhanen eller vand fra hanen med sæbe i.
- Du må ikke lade lotion til permanentet hår, hårfarve eller hårspray komme i direkte kontakt med apparatets krop eller bladene. Gør du det, kan det forårsage revner eller rust.
- Inden brug af et tilbehør skal det kontrolleres, at det er monteret korrekt. Undladelse af dette kan medføre, at håret bliver klippet for kort.

## Identifikation af dele

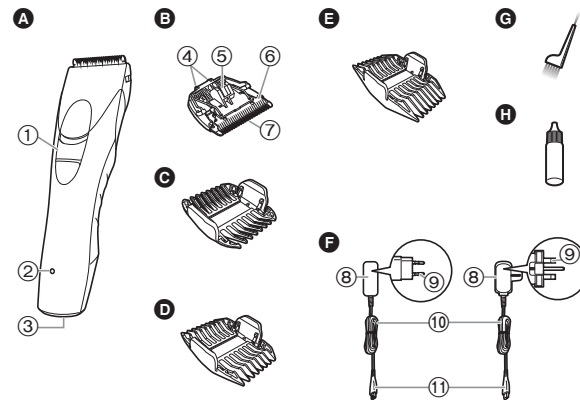

### A Apparatets krop

- ① Afbryderkontakt [O / I]
- ② Opladningsindikatorlampe (→)
- ③ Udskiftning af stik

### B Blad

- ④ Monteringskrog
- ⑤ Rensepind
- ⑥ Bevægeligt blad
- ⑦ Det fastsiddende blad

### C 3 mm/6 mm kamtilbehør

### D 9 mm/12 mm kamtilbehør

### E 15 mm/18 mm kamtilbehør

### F AC-adapter (RE9-85)

(Strømstikkets udformning er forskellig afhængigt af området.)

- ⑧ Adaptor
- ⑨ Strømstik
- ⑩ Ledning
- ⑪ Stik til apparat

Tilbehør

### G Rensebørste

### H Olie

Dansk

## Opladning af klipperen

• Sørg for, at klipperen er slukket.

### 1 Sæt stikket til apparatet i klipperen.

### 2 Sæt adapteren i en stikkontakt.

- Opladningen er gennemført efter ca. 8 timer.
- Kontrollér, at opladningsindikatorlampen (➡) lyser.

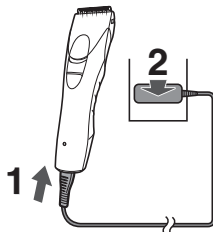

### 3 Tag adaptoren ud af stikkontakten, når opladningen er afsluttet.

(af hensyn til sikkerhed og for at reducere energiforbrug)

- Opladningsindikatorlampen (➡) fortsætter med at lyse, efter opladningen er gennemført. Der er ingen angivelse, som viser at "opladning er gennemført".

#### Noter

- Hvis der høres knitrende støj på radioer eller andre enheder under opladning, skal klipperen oplades vha. en anden stikkontakt.
- Når apparatet ikke anvendes i 6 måneder eller mere, vil batteriet blive svækket (lække batterivæske osv.). Lad batteriet helt op én gang hver 6. måned.
- Når klipperen oplades første gang, eller når den ikke har været brugt i over 6 måneder, lyser lampen på apparatets krop muligvis ikke i et par minutter, eller driftstiden kan være reduceret. Hvis dette sker, skal den oplades i mere end 16 timer.
- Anbefalet omgivelsestemperatur for opladning er 0 °C - 35 °C. Batteriydelsen forringes muligvis uden for den anbefalede temperatur.
- 1 fuld opladning giver cirka 40 minutters vedvarende funktion.

- Du kan oplade batteriet, inden det er helt afladet. Men det anbefales at oplade, når batteriet er helt afladet. Batteriets levetid afhænger kraftigt af faktorer, som f.eks. hvordan det anvendes og opbevares.

## AC-funktion

Hvis du slutter AC-adapteren til klipperen på samme måde som ved opladning og tænder for strømmen, kan du bruge den.

- Hvis batteriniveauet er for lavt, bevæger bladene sig muligvis langsomt eller stopper, selv med AC-strømkilden. I dette tilfælde skal du oplade batteriet i 3 minutter eller mere.
- Batteriet vil blive afladet, selv med AC-strømkilden.

## Brug af klipperen

- Sørg for, at klipperen er slukket.
- Apparatet fungerer muligvis ikke i omgivelsestemperaturer mindre end cirka 0 °C.

### 1 Vælg de trimmehøjder, som er indikeret på indersiden og siden af tilbehøret.

### 2 Skub afbryderkontakten på apparatets krop hen på " | "-positionen for at tænde for klipperen.

## Sådan fjernes og monteres kamtilbehøret

### Montering af tilbehøret

Justér kamtilbehørets front med bladet (①), og tryk derefter kamtilbehøret mod apparatets krop (②).

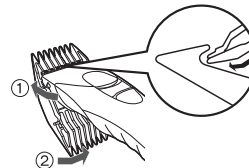

## Fjernelse af tilbehøret

Træk forsigtigt tilbehøret af i pilens retning.

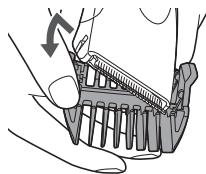

## Vedligeholdelse

### Sådan monteres og fjernes bladet

- Sørg for, at klipperen er slukket.

#### Sådan fjernes bladet

Hold klipperen med kontakten opad og skub bladet med tommelfingeren, mens du griber bladet med den anden hånd.



#### Montering af bladet

Sæt monteringskrogen på plads på klipperens bladholder og skub, indtil den klikker på plads.



## Rensning

- Rens klipperen og bladet efter hver anvendelse.  
(Hvis der ikke foretages rengøring, vil bevægelsen blive dårlig, og skarpheden vil forværres.)
- Sørg for, at klipperen er slukket.

1. Børst eventuelle hår af klipperen og rundt om bladet.

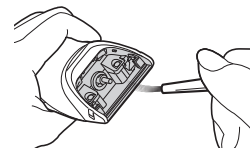

2. Børst hårene af bladets æg.

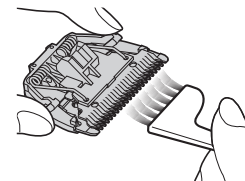

3. Børst hårene væk fra mellemrummet mellem det fastsiddende blad og det bevægelige blad, mens du trykker ned på rensespinden (a) for at hæve det bevægelige blad.

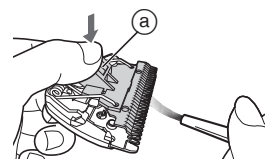

Dansk

## Smøring

- Påfør olie, både før og efter hvert brug af klipperen.

Påfør en dråbe olie på hvert indikeret punkt.

Monter bladet på apparatets krop, tænd for strømmen og lad den køre i ca. 5 sekunder.

Manglende påføring af olie kan muligvis medføre følgende problemer pga. rust, slid eller udbrånding.

- Klippemaskinen er blevet sløv.
- Kortere brugsstid.
- Højere lyd.

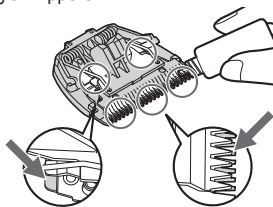

### ► Reservedele

Reservedele kan købes hos din forhandler eller servicecenter

Reservedele til ER-GP30	Blad	WER9701
-------------------------	------	---------

## Fejlfinding

Problem	Handling
Klippemaskinen er blevet sløv.	Indtil problemer er løst, bedes du venligst følge hver enkelt procedure som følger;
Driftstiden er kort.	1. Oplad klippemaskinen. (Se side 82.)
Klippemaskinen er holdt op med at virke.	2. Rens bladet, og smør det med olie. (Se siderne 83 og 84.)
	3. Skift bladet ud. (Se side 83.)
	4. Få batteriet udskiftet af et autoriseret servicecenter.
	► Sæt stikket til apparatet ordentligt i klipperen.
Klippemaskinen kan ikke oplades.	► Oplad inden for den anbefalede opladningstemperatur på mellem 0 °C og 35 °C.
	► Påfør olie. (Se denne side.)
Laver en høj lyd.	► Få batteriet udskiftet af et autoriseret servicecenter.

Hvis problemerne stadig ikke kan løses, skal du kontakte den butik, hvor du købte enheden eller et autoriseret Panasonic-servicecenter, angående reparation.

## Udtagelse af det indbyggede genopladelige batteri

Fjern det indbyggede genopladelige batteri inden klipperen bortskaffes. Sørg venligst for, at batteriet indleveres på et sted, der er officielt beregnet til dette formål, hvis der findes et sådant.

Denne figur må kun bruges ved bortskaffelse af klippemaskinen og må ikke bruges til reparation. Hvis du selv skiller klippemaskinen ad, kan det medføre fejlfunktion.

- Fjern klippemaskinen fra AC- adaptoren.
- Tænd for apparatet ved at skubbe afbryderkontakten op, og lad det være tændt, indtil batteriet er helt afladet.
- Udfør trin ① til ⑥, løft batteriet og fjern det derefter.
- Sørg for, at du ikke kortlutter de positive og negative terminaler på batteriet, og isoler terminalerne ved at vikle tape omkring dem.

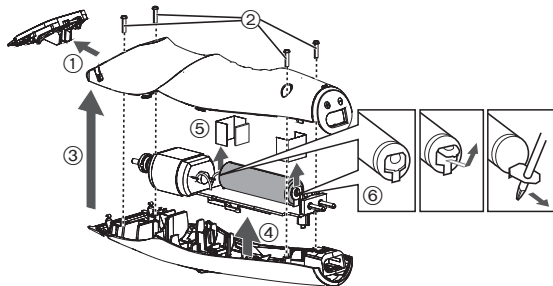

### Før miljømæssig beskyttelse og genbrug af materialer

Denne klipper indeholder et nikkel-metalhybridbatteri.

Vær venligst sikker på at batteriet bortskaffes på en officielt udvalgt lokation, hvis der er en i dit land.

## Specifikationer

Strømforsyning	Se navnepladen på AC-adaptoren. (Automatisk spændingskonvertering)
Motorspænding	1,2 V===
Opladningstid	Ca. 8 timer

## Indsamling af elektriskrot og brugte batterier Kun for Den Europæiske Union og lande med retursystemer



Disse symboler på produkter, emballage og/eller ledsagedokumenter betyder, at brugte elektriske og elektroniske produkter og batterier ikke må blandes med almindeligt husholdningsaffald.

For korrekt behandling, indsamling og genbrug af gamle produkter og batterier, skal du tage dem til indsamlingssteder i overensstemmelse med den nationale lovgivning.

Ved at skaffe sig af med dem på korrekt vis hjælper du med til at spare værdifulde ressourcer og forhindre eventuelle negative påvirkninger af menneskers sundhed og miljøet.

Ønsker du mere udførlig information om indsamling og genbrug skal du kontakte din kommune.

Usagkyndig bortskaffelse af elektriskrot og batterier kan eventuelt udløse bødeforlæggelse.



### Information om batterisymbol (eksempler nedenfor)

Dette symbol kan anvendes sammen med et kemisk symbol. I så fald opfylder det kravene for det direktiv, som er blevet fastlagt for det pågældende kemikalie.

Dansk

# Panasonic

## Instruções de Funcionamento Aparador de Cabelo Profissional Recarregável/CA Modelo n.º ER-GP30

### Índice

<b>Precauções de segurança.....</b>	<b>90</b>	<b>Cuidado .....</b>	<b>95</b>
<b>Utilização prevista.....</b>	<b>93</b>	<b>Resolução de problemas .....</b>	<b>97</b>
<b>Identificação das peças .....</b>	<b>93</b>	<b>Remoção da bateria recarregável incorporada.....</b>	<b>97</b>
<b>Carregamento do aparador .....</b>	<b>94</b>	<b>Especificações.....</b>	<b>98</b>
<b>Usar o aparador .....</b>	<b>95</b>		

Obrigado por adquirir este produto Panasonic.

**Antes de utilizar este aparelho, leia estas instruções completamente e guarde-as para futuras consultas.**

Português

87

## Advertência

- Este aparelho pode ser utilizado por crianças a partir dos 8 anos e pessoas com capacidades físicas, sensoriais ou mentais reduzidas ou sem experiência e conhecimento de utilização caso tenham recebido supervisão ou instruções relativas à utilização segura do aparelho e compreendam os perigos envolvidos. As crianças não devem brincar com o aparelho. A limpeza e manutenção não devem ser realizadas por crianças sem supervisão.
  - O cabo de alimentação não pode ser substituído. Se o cabo ficar danificado, o transformador de CA terá de ser eliminado.
  - Não utilize qualquer outro dispositivo além do transformador de CA incluído para qualquer efeito.
- Além disso, não utilize qualquer outro aparelho com o transformador de CA incluído. (Veja a pág. 93.)
- Mantenha o aparelho seco.



- O símbolo seguinte significa que é necessária uma fonte de alimentação amovível específica para ligar o aparelho à corrente elétrica. A referência do tipo de fonte de alimentação está indicada junto do símbolo.





## Precauções de segurança



Para reduzir o risco de ferimentos, morte, choque elétrico, incêndio e danos materiais, respeite sempre as precauções de segurança apresentadas em seguida.

### Explicação dos símbolos

Os símbolos seguintes são utilizados para classificar e descrever o nível de perigo, ferimentos e danos materiais causados quando as instruções não são respeitadas e o aparelho é utilizado incorretamente.

 <b>PERIGO</b>	Indica um perigo potencial que resultará em ferimentos graves ou morte.
 <b>ADVERTÊNCIA</b>	Indica um perigo potencial que poderá resultar em ferimentos graves ou morte.
 <b>CUIDADO</b>	Indica um perigo que poderá resultar em ferimentos menores ou danos materiais.

Os símbolos seguintes são utilizados para classificar e descrever o tipo de instruções a respeitar.

	Este símbolo alerta os utilizadores para um procedimento de funcionamento específico que não deve ser realizado.
	Este símbolo alerta os utilizadores para um procedimento de funcionamento específico que tem de ser seguido para utilizar o aparelho em segurança.

## ADVERTÊNCIA

### ► Alimentação elétrica

 **Não ligue ou desligue a ficha de alimentação da tomada elétrica com as mãos molhadas.**  
- Caso contrário, poderá ocorrer um choque elétrico ou ferimentos.

**Não mergulhe o aparelho e o transformador CA em água nem os lave com água.**

**Não coloque o aparelho e o transformador CA sobre ou perto do lavatório ou banheira cheios de água.**

**Nunca utilize o aparelho se o transformador de CA estiver danificado ou se a ficha de alimentação encaixar com folga na tomada elétrica.**

 **Não danifique ou modifique nem dobre, puxe ou torça com força o cabo.**

**Além disso, não coloque nada pesado em cima do cabo nem o comprima.**

- Caso contrário, poderá ocorrer um choque elétrico ou incêndio devido a um curto-circuito.

 **Não utilize o aparelho de forma que exceda a potência nominal da tomada elétrica ou da instalação elétrica.**

- Exceder a potência nominal ao ligar demasiadas fichas à tomada elétrica poderá causar um incêndio devido a sobreaquecimento.

**Certifique-se sempre de que o aparelho é utilizado numa fonte de alimentação que corresponda à tensão nominal indicada no transformador de CA.**

**Introduza completamente a ficha de alimentação.**

- Se não o fizer, poderá ocorrer um incêndio ou choque elétrico.

 **Desligue sempre a ficha de alimentação da tomada elétrica quando limpar o aparelho.**

- Se não o fizer, poderá ocorrer um choque elétrico ou ferimentos.



# ADVERTÊNCIA



**Limpe periodicamente a ficha de alimentação e a ficha de carregamento para impedir a acumulação de pó.**

- Se não o fizer, poderá ocorrer um incêndio devido a uma falha de isolamento causada por humidade.

Desligue a ficha de alimentação e limpe-a com um pano seco.

## ► Em caso de uma anormalidade ou falha

**Pare imediatamente de utilizar o aparelho e remova a ficha de alimentação se ocorrer uma anormalidade ou avaria.**

- Se não o fizer, poderá ocorrer um incêndio, choque elétrico ou ferimentos.

**<Casos de anormalidade ou falha>**



• **A unidade principal ou o transformador de CA está deformado ou anormalmente quente.**

• **A unidade principal ou o transformador de CA cheira a queimado.**

• **É emitido um som anormal durante a utilização ou carregamento da unidade principal ou a partir do transformador de CA.**

- Solicite imediatamente a inspeção ou reparação num centro de assistência autorizado.

## ► Este produto



**Este produto possui uma bateria recarregável incorporada. Não o atire para chamas ou outras fontes de calor.**

- Caso contrário, poderá ocorrer sobreaquecimento, ignição ou explosão.



**Não modifique nem repare o aparelho pelos seus próprios meios.**

- Caso contrário, poderá ocorrer um incêndio, choque elétrico ou ferimentos.

Contacte um centro de assistência autorizado para reparar o aparelho (substituição da bateria, etc.).



**Nunca desmonte o aparelho, exceto quando proceder à sua eliminação.**

- Caso contrário, poderá ocorrer um incêndio, choque elétrico ou ferimentos.

## ► Prevenção de acidentes



**Não o guarde ao alcance de crianças ou bebés. Não os deixe utilizar o aparelho.**

- Aplicar a lâmina e/ou o recipiente de óleo na boca poderá causar acidentes e ferimentos.



**Se ingerir óleo acidentalmente, não induza vômito, beba uma grande quantidade de água e contacte um médico.**

**Se o óleo entrar em contacto com os olhos, lave imediatamente com água corrente em abundância e contacte um médico.**

- Se não o fizer, poderão ocorrer problemas físicos.

## CUIDADO

### ► Proteção da pele

Não prima a lâmina contra a pele.

Não use o aparador para nenhum efeito para além de aparar.

 Não aplique as lâminas diretamente sobre as orelhas ou pele áspera (como, por exemplo, inchaços, ferimentos ou manchas).

- Caso contrário, poderá causar ferimentos nas orelhas ou em pele irregular.

 Verifique se as lâminas não estão danificadas ou deformadas antes de usar.

- Se não o fizer, poderão ocorrer ferimentos na pele.

### ► Precauções a ter em conta

 Não permita que objetos metálicos ou lixo se colem à ficha de alimentação ou à ficha de carregamento.

- Caso contrário, poderá ocorrer um choque elétrico ou incêndio devido a um curto-circuito.

 Não deixe cair nem sujeite o aparelho a choques.

- Caso contrário, poderão ocorrer ferimentos.

 Não enrole o cabo à volta do transformador CA quando arrumar.

- Caso contrário, o fio no cabo poderá partir-se com a carga e ocorrer um incêndio devido a um curto-circuito.

 Desligue a ficha de alimentação da tomada elétrica quando não estiver a utilizá-lo.

- Se não o fizer, poderá ocorrer um choque elétrico ou incêndio devido a fuga elétrica resultante da deterioração do isolamento.

 Desligue a ficha de alimentação pegando na própria ficha de alimentação e não no cabo.

- Se não o fizer, poderá ocorrer um choque elétrico ou ferimentos.

## Manuseamento da bateria ao dispor do produto

## PERIGO

A bateria recarregável destina-se a ser utilizada apenas com este aparador. Não use a bateria com outros aparelhos.

Não carregue a bateria depois de esta ter sido retirada do aparelho.

• Não deite a bateria para o fogo nem a aqueça.

• Não solde, desmonte ou modifique a bateria.

 Evite que os terminais positivo e negativo da bateria entrem em contacto através de objetos metálicos.

• Não transporte nem guarde a bateria juntamente com peças metálicas, tal como colares e ganchos de cabelo.

• Nunca retire o revestimento do tubo.

- Caso contrário, poderá ocorrer sobreaquecimento, ignição ou explosão.

## ADVERTÊNCIA

Depois de retirar a bateria recarregável, mantenha-a fora do alcance de crianças e bebés.

 A bateria irá prejudicar o organismo se for ingerida acidentalmente.

Se isso acontecer, consulte imediatamente um médico.

# ⚠️ ADVERTÊNCIA

**Se ocorrer uma fuga do líquido da bateria, não toque na bateria com as mãos desprotegidas.**

- O líquido da bateria poderá provocar cegueira se entrar em contacto com os olhos.



Não esfregue os olhos. Lave imediatamente com água limpa e consulte um médico.

- O líquido da bateria poderá provocar inflamação ou ferimentos se entrar em contacto com a pele ou vestuário.

Lave abundantemente com água limpa e consulte um médico.

## Utilização prevista

- Este aparador destina-se à utilização profissional para aparar cabelo. Pode ser utilizado com uma bateria recarregável.
- Antes e depois de cada utilização, aplique óleo nos locais assinalados. (Veja a pág. 96.)

A não aplicação de óleo poderá causar os seguintes problemas:

- O aparador ficou rombo.
  - Tempo de funcionamento reduzido.
  - Som mais elevado.
- Não utilize diluente, benzina, álcool ou outros produtos químicos. Caso contrário, poderá causar falhas, avarias ou descoloração do corpo principal. Limpe o corpo principal apenas com um pano macio ligeiramente humedecido com água ou água com sabão.
- Não deve deixar que loção para permanentes, tinta de cabelo ou laca de cabelo entrem em contacto com o corpo principal ou com as lâminas do aparelho.

Se o fizer, tal poderá resultar em avarias ou corrosão.

- Antes de utilizar um acessório, verifique se este foi corretamente instalado. Se não o fizer, o cabelo poderá ser cortado demasiado curto.

## Identificação das peças

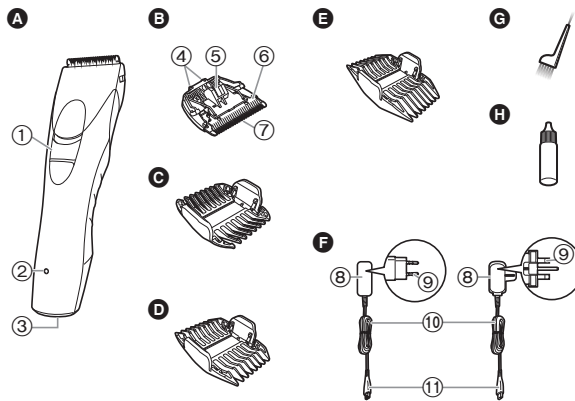

### A Corpo principal

- ① Interruptor de funcionamento [O / I]
- ② Lâmpada indicadora de carga (→)
- ③ Recetáculo da ficha

### B Lâmina

- ④ Gancho de montagem
- ⑤ Alavanca de limpeza
- ⑥ Lâmina móvel
- ⑦ Lâmina estacionária

### C Acessório de pente de 3 mm/6 mm

### D Acessório de pente de 9 mm/12 mm

### E Acessório de pente de 15 mm/18 mm

### F Transformador CA (RE9-85) (A forma da ficha de alimentação difere consoante a região.)

- ⑧ Transformador
- ⑨ Ficha de alimentação
- ⑩ Cabo
- ⑪ Ficha do aparelho

### Acessórios

- G Escova de limpeza
- H Óleo

## Carregamento do aparelho

- Certifique-se de que o aparelho está desligado.

### 1 Introduza a ficha do aparelho no aparelho.

### 2 Ligue o transformador a uma tomada com corrente.

- O carregamento estará concluído após aproximadamente 8 horas.
- Verifique se a lâmpada indicadora de carga (→) se acende.

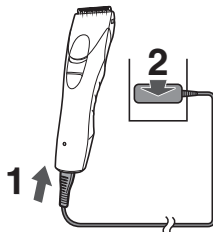

### 3 Desligue o transformador da tomada elétrica quando o carregamento estiver concluído.

(por segurança e para reduzir o consumo de energia)

- A lâmpada indicadora de carga (→) continua acesa após o carregamento estar concluído. Não há indicação para mostrar que "o carregamento está concluído".

#### Notas

- Caso ouça ruídos de interferência em rádios ou outros aparelhos durante o carregamento, carregue o aparelho noutra tomada elétrica.
- Quando o aparelho não é utilizado durante 6 meses ou mais, a bateria irá enfraquecer (fuga de fluido da bateria, etc.). Carregue totalmente a bateria uma vez a cada 6 meses.
- Quando carregar o aparelho pela primeira vez, ou quando não o utilizar há mais de 6 meses, o indicador situado no corpo principal poderá não se acender durante alguns minutos, ou o tempo de funcionamento poderá diminuir. Nesses casos, carregue o aparelho durante mais de 16 horas.
- A temperatura ambiente recomendada para o carregamento é de 0 °C – 35 °C. O desempenho da bateria poderá ser inferior fora da temperatura recomendada.

- Uma carga completa dará para aproximadamente 40 minutos de utilização contínua.
- Pode carregar a bateria antes de estar completamente descarregada. No entanto, é recomendável carregar quando a bateria estiver completamente descarregada. A vida útil da bateria depende muito de fatores como a forma como é utilizada e arrumada.

## Utilização com CA

Se conectar o transformador CA ao aparelho da mesma forma que quando efetua o carregamento, e ligar a alimentação, pode usá-lo.

- Se a carga restante da bateria for demasiado baixa, as lâminas poderão mover-se lentamente ou parar, mesmo com a fonte de alimentação CA. Neste caso, carregue a bateria durante 3 minutos ou mais.
- A bateria ficará descarregada, mesmo com a fonte de alimentação CA.

## Usar o aparador

- Certifique-se de que o aparador está desligado.
- O aparelho poderá não funcionar em ambientes com uma temperatura inferior a aproximadamente 0 °C.

**1** Selecione o comprimento de corte indicado no interior e laterais dos acessórios.

**2** Faça deslizar o interruptor de funcionamento do corpo principal para a posição “ I ” para ligar o aparador.

## Remoção e montagem dos acessórios de pentes

### Montagem do acessório

Alinhe a parte frontal do acessório com a lâmina (①) e, em seguida, exerça pressão sobre o acessório contra o corpo principal (②).

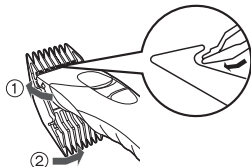

### Remoção do acessório

Desloque gradualmente um lado do acessório para fora do encaixe na direção indicada com a seta.

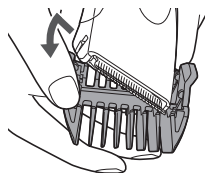

## Cuidado

### Remoção e montagem da lâmina

- Certifique-se de que o aparador está desligado.

#### Remoção da lâmina

Segure o aparador com o interruptor virado para cima e empurre a lâmina com o polegar enquanto segura na lâmina com a outra mão.



#### Montagem da lâmina

Insira o gancho de montagem no suporte da lâmina do aparador e empurre até este fazer um clique.

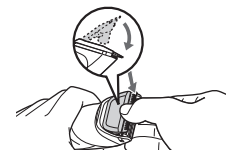
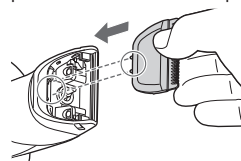

## Limpeza

- Limpe o aparador e a lâmina após cada utilização.  
(Se não estiver limpo, o acessório move-se com dificuldade e fica menos afiado.)
- Certifique-se de que o aparador está desligado.

1. Remova quaisquer pelos que se encontrem no aparador ou próximo da lâmina.

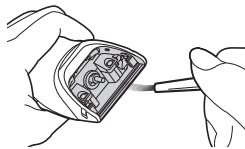

2. Limpe os cabelos da extremidade da lâmina utilizando uma escova.

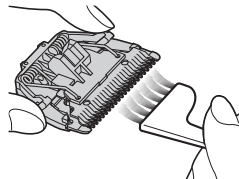

3. Remova os pelos entre a lâmina estacionária e a lâmina móvel enquanto comprime a alavanca de limpeza (a) para levantar a lâmina móvel.

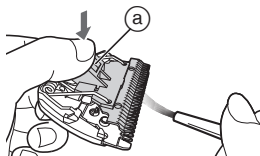

## Lubrificação

- Aplique o óleo no aparador antes e depois de cada utilização.

Aplique uma gota de óleo em cada área indicada.  
Aplique a lâmina no corpo principal, ligue o aparador e deixe-o a funcionar durante aproximadamente 5 segundos.

Se não aplicar o óleo poderão ocorrer os problemas indicados em seguida devido a ferrugem, desgaste ou combustão.

- O aparador ficou rombo.
- Tempo de funcionamento reduzido.
- Som mais elevado.

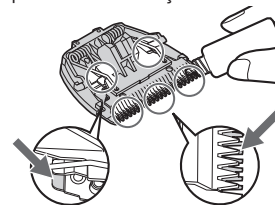

### ► Peças de reposição

É possível obter peças de reposição com o seu representante ou num Centro de Serviço

Peças de reposição para ER-GP30	Lâmina	WER9701
---------------------------------	--------	---------



## Resolução de problemas

Problema	Ação
O aparador ficou rombo.	Até os problemas estarem resolvidos, siga cada um dos procedimentos seguintes:
O tempo de funcionamento é reduzido.	1. Carregue o aparador. (Veja a pág. 94.)
O aparador deixou de funcionar.	2. Limpe a lâmina e aplique óleo. (Veja a pág. 96.) 3. Substitua a lâmina. (Veja a pág. 95.) 4. A bateria deve ser substituída num centro de assistência autorizado.
Não é possível carregar o aparador.	▶ Introduza a ficha do aparelho no aparador com firmeza. ▶ Carregue o aparador dentro do intervalo de temperatura de carregamento recomendado de 0 a 35 °C.
É emitido um som elevado.	▶ Aplique óleo. (Veja a pág. 96.) ▶ A bateria deve ser substituída num centro de assistência autorizado.

Se mesmo assim não conseguir resolver os problemas, contacte a loja onde adquiriu a unidade ou um centro de assistência autorizado pela Panasonic para reparação.

## Remoção da bateria recarregável incorporada

**Remova a bateria recarregável incorporada antes de deitar fora o aparador.**

Certifique-se de que a bateria é eliminada num local designado oficialmente para o efeito, se existir um.

Este diagrama deve ser utilizado apenas quando deitar fora o aparador e nunca para o reparar. Se desmontar o aparador sozinho, poderá provocar problemas de funcionamento.

- Remova o aparador do transformador de CA.
- Faça deslizar o interruptor de funcionamento para ligar o aparelho e mantenha o aparelho ligado até que a bateria esteja completamente descarregada.
- Execute os passos ① a ⑥, levante a bateria e depois retire-a.
- Tenha cuidado para não provocar um curto-circuito nos terminais positivo e negativo da bateria removida e isole os terminais com fita adesiva.

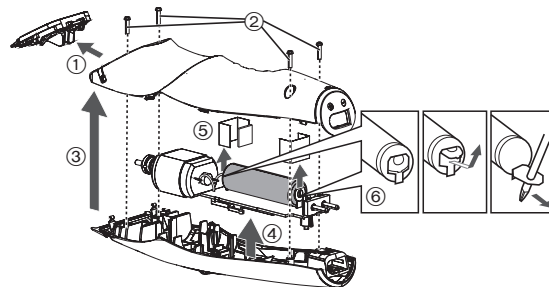

### Para proteção ambiental e reciclagem dos materiais

Este aparador contém uma bateria de hidreto metálico de níquel. Certifique-se de que a bateria é eliminada num local designado oficialmente, se existir um no seu país.

## Especificações

Fonte de alimentação	Veja a placa identificativa no transformador de CA. (Conversão automática de voltagem)
Voltagem do motor	1,2 V===
Tempo de carregamento	Aprox. 8 horas

## Eliminação de Equipamentos Usados e Baterias Apenas para a União Europeia e países com sistemas de reciclagem



Estes símbolos nos produtos, embalagens, e/ou documentos que os acompanham indicam que os produtos elétricos e eletrônicos e as baterias usados não podem ser misturados com os resíduos urbanos indiferenciados.

Para um tratamento adequado, reutilização e reciclagem de produtos e baterias usados, solicitamos que os coloque em pontos de recolha próprios, em conformidade com a respetiva legislação nacional.

Ao eliminar estes produtos corretamente estará a ajudar a poupar recursos valiosos e a prevenir quaisquer potenciais efeitos negativos sobre o ambiente e a saúde humana.

Para mais informações acerca da recolha e reciclagem, por favor contacte a sua autarquia local. De acordo com a legislação nacional podem ser aplicadas contraordenações pela eliminação incorreta destes resíduos.

### Nota para o símbolo da bateria (símbolo na parte inferior)

Este símbolo pode ser utilizado conjuntamente com um símbolo químico. Neste caso estará em conformidade com o estabelecido na Diretiva referente aos produtos químicos em causa.



# Panasonic

## Brukerinstruksjoner Oppladbar hårklipper for profesjonelt bruk Modellnr. ER-GP30

### Innhold

<b>Sikkerhetsforholdsregler.....</b>	<b>102</b>	<b>Vedlikehold.....</b>	<b>107</b>
<b>Tiltenkt bruksområde .....</b>	<b>105</b>	<b>Problemløsning .....</b>	<b>108</b>
<b>Identifisere deler.....</b>	<b>105</b>	<b>Ta ut det innebygde oppladbare batteriet .....</b>	<b>109</b>
<b>Lade opp klipperen.....</b>	<b>106</b>	<b>Spesifikasjoner .....</b>	<b>109</b>
<b>Bruke klipperen .....</b>	<b>106</b>		

Takk for at du har kjøpt dette Panasonic-produktet.

Før du begynner å bruke produktet ber vi deg lese godt igjennom denne informasjonen og ta vare på den for senere bruk.

Norsk

99

## Advarsel

- Dette apparatet kan brukes av barn som er 8 år eller eldre og av personer med redusert fysiske, sensoriske eller mentale funksjoner eller manglende erfaring og kunnskap når de får tilsyn og opplæring i bruk av apparatet på en sikker måte og forstår farene. Barn må ikke leke med apparatet. Rengjøring og brukervedlikehold skal ikke utføres av barn uten opplæring.
- Strømledningen kan ikke byttes. Hvis ledningen blir ødelagt, må vekselstrømsadapteren kastes.
- Ikke bruk noe annet enn den medfølgende vekselstrømsadapteren til noe formål.  
Man skal heller ikke lade andre apparater med den medfølgende vekselstrømadapteren. (Se side 105.)
- Hold apparatet tørt.

- Følgende symbol indikerer at en særskilt avtakbar strømforsyning kreves for å koble det elektriske apparatet til strømmettet. Typereferansen for strømforsyningsenhet er merket i nærheten av symbolet.



## Sikkerhetsforholdsregler

For å redusere risiko for skade, død, elektrisk støt, brann, og skade på eiendom bør man alltid ta hensyn til følgende sikkerhetsforholdsregler.

### Symbolforklaring

Følgende symboler er brukt for å klassifisere og beskrive nivået for risiko, skade og skade på eiendom forårsaket når betegnelser blir ignorert og utstyret ikke brukes riktig.



## FARE

Betegner en potensiell risiko som medfører alvorlig skade eller død.



## ADVARSEL

Betegner en potensiell risiko som kan medføre alvorlig skade eller død.



## FORSIKTIG

Betegner en risiko som kan medføre lettere skade eller skade på eiendom.

Følgende symboler brukes for å klassifisere og beskrive hvilken type instruksjoner som skal følges.



Dette symbolet brukes for å varsle brukerne om en bestemt prosedyre som ikke må utføres.



Dette symbolet brukes for å varsle brukerne om en bestemt prosedyre som må følges for å bruke apparatet på en trygg måte.



## ADVARSEL

### ► Strømforsyning



**Ikke koble til/fra støpselet fra stikkkontakten med våte hender.**  
- Dette kan medføre elektrisk støt eller skade.

**Ikke senk eller vask apparatet eller vekselstrømsadapteren i vann, den skal heller ikke vaskes med vann.**

**Ikke plasser apparatet og vekselstrømsadapteren over eller i nærheten av en håndvask eller et badekar som er fylt med vann.**



**Aldri bruk apparatet hvis vekselstrømsadapteren er skadet eller overopphetet eller hvis støpselet sitter løst i stikkkontakten.**

**Ikke skad, endre, trekk, vri eller bruk makt for å bøye strømkabelen.**

**Ikke sett noe tungt oppå eller klem kabelen.**

- Dette kan føre til elektrisk støt eller brann grunnet kortslutning.



**Ikke bruk på en måte som overbelaster strømmettet eller ledningsnettet.**

- Overbelastning av strømmettet ved å koble til for mange støpsler til en stikkontakt kan medføre brann grunnet overopphetning.



**Sørg alltid for at apparatet er koblet til en elektrisk strømkilde. Den må være kompatibel med den angitte spenningen for vekselstrømsadapteren.**  
**Sett støpselet helt inn.**

- Hvis ikke kan det medføre brann eller elektrisk støt.



**Koble alltid fra støpselet fra stikkkontakten når den skal rengjøres.**

- Hvis ikke kan dette medføre elektrisk støt eller skade.

## **ADVARSEL**

Ladepluggen og støpselet skal rengjøres med jevne mellomrom for å unngå at det samler seg opp støv.



- Hvis man unnlater å gjøre dette kan det forårsake brann på grunn av isolasjonsfeil som skyldes fuktighet.  
Koble fra støpselet og tørk med en tørr klut.

### ► I tilfelle avvik eller funksjonsfeil

Man må slutte å bruke apparatet og fjerne støpselet umiddelbart dersom det oppstår en unormalitet eller feil.

- Hvis ikke kan dette medføre brann, elektrisk støt eller skade.

<Tilfeller med unormalitet og feil>



• Hoveddelen eller vekselstrømsadapteren er ødelagt eller unormalt varme.

• Hoveddelen eller vekselstrømsadapteren lukter brent.

• Det er en unormal lyd under bruk eller lading av hoveddelen eller vekselstrømsadapteren.

- Be umiddelbart om en gjennomgang eller reparasjon av apparatet hos et autorisert verksted.

### ► Dette produktet



Dette produktet har et innebygget ladbart batteri. Ikke brenn eller utsett batteriet for sterk varme.

- Dette kan medføre overoppheting, antennelse eller eksplosjon.



Ikke gjør endringer eller reparasjoner på apparatet.

- Dette kan medføre brann, elektrisk støt eller skade.

Kontakt autorisert serviceverksted for reparasjoner (skifting batteri osv.)



Ta aldri apparatet fra hverandre, dette skal kun gjøres når apparatet skal kastes.

- Dette kan medføre brann, elektrisk støt eller skade.

### ► Forebygging av ulykker



Ikke oppbevar batteriet tilgjengelig for spedbarn og små barn. Må heller ikke brukes av spedbarn og små barn.

- Å putte bladet og/eller oljebeholderen i munnen kan forårsake ulykker og skade.

Dersom oljen svelges ved et uhell må man ikke tvinges til å kaste opp, man skal heller drikke store mengder vann og kontakte lege.



Dersom oljen kommer i kontakt med øynene skal man umiddelbart skylde dem grundig med rennende vann og kontakte lege.

- Hvis ikke kan det medføre fysiske problemer.



## **FORSIKTIG**

### ► Beskyttelse av huden

Ikke press bladet mot huden.

Ikke bruk klipperen til andre formål enn trimming.



Ikke sett bladene direkte på ørene eller ru hud (så som hevelser, skader eller eksem).

- Dersom dette blir gjort, kan det føre til skader på ørene og ujevn hud.



Kontroller at bladene ikke er skadet eller deformert før bruk.

- Å unnlate å gjøre dette kan føre til skade på huden.

## **FORSIKTIG**

### ► Merknader til følgende forebyggende tiltak

 **Ikke tillat at metallgjenstander eller søppel fester seg til støpselet eller ladepluggen.**  
- Dette kan føre til elektrisk støt eller brann grunnet kortslutning.

 **Må ikke slippes i gulvet eller utsettes for støt.**  
- Dette kan medføre skade.

 **Ikke snurr strømkabelen rundt vekselstrømsadapteren ved oppbevaring.**  
- Det kan medføre at ledningen i strømkabelen ryker grunnet belastningen, det kan igjen føre til brann på grunn av kortslutning.



 **Støpselet skal tas ut av stikkkontakten når den ikke er i bruk.**  
- Hvis man ikke gjør det kan dette føre til elektrisk støt eller brann grunnet elektrisk lekkasje som følge av isolasjonsdefekt.

 **Koble fra støpselet ved å ta tak i støpselet i stedet for strømkabelen.**  
- Hvis ikke kan dette medføre elektrisk støt eller skade.

## Håndtering av batteriet etter at det er tatt ut av apparatet, ved avhending

## **FARE**

Det oppladbare batteriet er kun til bruk med denne klipperen. Ikke bruk batteriet på andre produkter. Ikke lad batteriet etter at det er fjernet fra produktet.

-  **Må ikke kastes i åpne flammer eller tilføres varme.**
- **Ikke lodd, demonter eller gjør endringer på batteriet.**
-  **Den positive og den negative polen må ikke komme i kontakt med hverandre eller i kontakt via andre metallgjenstander.**
- **Batteriet skal ikke bæres eller lagres sammen med smykker av metall som for eksempel halskjeder og hårnåler.**
- **Den ytre emballasjen skal aldri tas av.**  
- Dette kan medføre overoppheting, antennelse eller eksplosjon.

## **ADVARSEL**

-  **Når man har tatt ut det oppladbare batteriet skal det lagres utilgjengelig for små barn og babyer.**  
- Batteriet er skadelig hvis det svelges.  
Hvis det skjer må man kontakte lege umiddelbart.

**Hvis det lekker batterivæske, må batteriet ikke berøres uten vernehansker.**

-  **Batterivæsken kan føre til at man blir blind hvis den kommer i kontakt med øynene.**
- **Ikke klø deg i øynene. Vas umiddelbart med rent vann og kontakt lege.**
- **Batterivæsken kan gi betennelse eller skade hvis den kommer i kontakt med hud eller klær.**  
Vask grundig med rent vann og kontakt lege.



## Tiltenkt bruksområde

- Denne klipperen er designet for profesjonell bruk for å klippe hår. Den kan drives med oppladbare batterier.
- Påfør olje på de merkede stedene, både før og etter bruk. (Se side 108.)  
Dersom olje ikke blir påført, kan følgende problemer oppstå.
  - Klipperen er sløv.
  - Kortere driftstid.
  - Høyere lyd.
- Ikke bruk tynnere, lettbensin, alkohol eller andre kjemikalier. Dersom disse blir brukt, kan det føre til sprekker eller misfarging av hoveddekselet. Hoveddekselet skal bare rengjøres med en myk klut som er fuktet med springvann eller såpevann.
- Du bør unngå at hoveddekselet eller bladene kommer i direkte kontakt med permanent bølgekrem, hårfargeprodukter eller hårspray. Skjer dette kan det oppstå sprekker eller rust.
- Før tilbehør brukes, sjekk at det har blitt satt riktig på. Unnlattelse fra å gjøre det kan føre til at hår blir klippet for kort.

## Identifisere deler

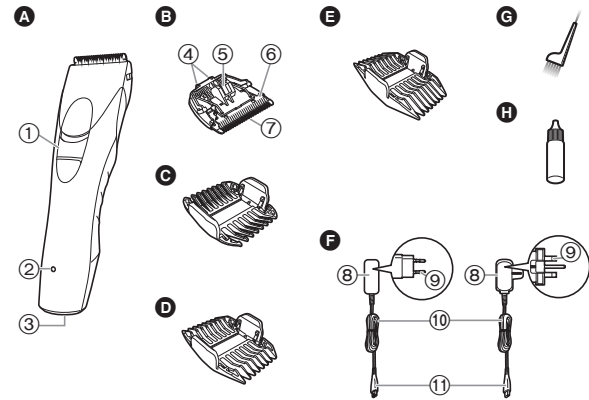

### A Hoveddeksel

- ① Strømbryter [O / I]
- ② Ladelampe (→)
- ③ Pluggmottak

### B Blad

- ④ Festekrok
- ⑤ Rensespake
- ⑥ Bevegelig blad
- ⑦ Fast blad

### C 3 mm/6 mm kamtilbehør

### D 9 mm/12 mm kamtilbehør

### E 15 mm/18 mm kamtilbehør

### F Vekselstrømsadapter (RE9-85) (Utseende på støpselet varierer fra land til land.)

- ⑧ Adapter
- ⑨ Støpsel
- ⑩ Strømkabel
- ⑪ Utstyrsplass

Tilbehør

### G Rensebørste

### H Olje

## Lade opp klipperen

- Sørg for at klipperen er avslått.

### 1 Sett utstyrspluggen i klipperen.

### 2 Plugg adapteren i strømnettets uttak.

- Lading fullføres etter omtrent 8 timer.
- Kontroller at ladelampen (→) lyser.

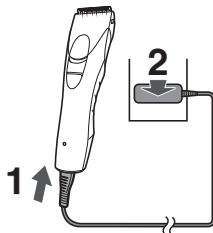

### 3 Adapteren skal tas ut av stikkontakten når den er ferdig ladet.

(Dette for økt sikkerhet og strømbesparing)

- Ladelampen (→) lyser selv etter at ladingen er fullført. Det er ingen identifikasjon som viser at "ladingen er fullført".

#### Notater

- Dersom det kommer knitrelyder fra radioer eller andre enheter under lading, skal klipperen lades fra en annen stikkontakt.
- Når apparatet ikke brukes på 6 måneder eller mer, svekkes batteriet (lekk batterivæske osv.). Lad batteriet helt hver 6. måned.
- Når du lader klipperen første gang eller dersom det er mer enn 6 måneder siden den ble brukt, kan det ta noen minutter før ladelampen på hoveddekelet lyser, eller brukstiden kan bli forkortet. I slike tilfeller skal klipperen lades i mer enn 16 timer.
- Anbefalt romtemperatur for lading er 0 °C – 35 °C. Batteriets ytelse kan svekkes utenfor denne anbefalte temperaturen.
- 1 full lading vil gi cirka 40 minutters kontinuerlig drift.
- Du kan lade batteriet før det er helt utladet. Men vi anbefaler at du lader etter at batteriet er helt utladet. Batteriets levetid avhenger i stor grad av faktorer som hvordan det brukes og oppbevares.

## Vekselstrømsdrift

Hvis du kobler vekselstrømadapteren til klipperen som ved lading og slår på strømmen, kan du bruke den.

- Hvis gjenstående batteri er for lavt, kan bladene bevege seg sakte eller stoppe, selv med vekselstrømkilde. I dette tilfellet lader du batteriet i 3 minutter eller mer.
- Batteriet vil tømmes selv med vekselstrømkilden.

## Bruke klipperen

- Sørg for at klipperen er avslått.
- Det kan hende at apparatet ikke fungerer i omgivelsestemperatur lavere enn omtrent 0 °C.

### 1 Velg justeringslengder indikert på innsidene og sidene av utstyret.

### 2 For å slå på klipperen skyver du strømbryteren på hoveddekelet til " | "-stillingen.

## Fjerning og montering av kamtilbehøret

#### Montering av tilbehøret

Tilpass fronten på kamtilbehøret med bladet (①) og trykk tilleggsutstyret mot hoveddekelet (②).

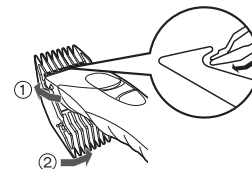

## Fjerning av tilbehøret

Skryv en side av utstyret fra festet i pilens retning.

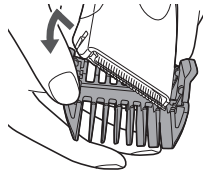

## Vedlikehold

### Fjerne og montere bladet

- Sørg for at klipperen er avslått.

#### Fjerne bladet

Hold klipperen med bryteren vendt opp og skyv bladet ut med tommelen mens du fanger det opp med den andre hånden.



#### Montere bladet

Sett festekroken inn i bladfestet på klipperen og skyv det inn til det klikker på plass.



## Rengjøring

- Rengjør klipperen og bladet etter hver bruk.  
(Ved mangelfullt renhold vil bevegelseheten og skarpheten hemmes.)
- Sørg for at klipperen er avslått.

1. Børst av hår fra klipperen og rundt selve bladet.

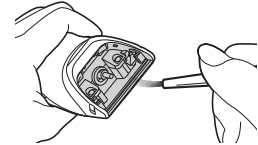

2. Børst hår av bladkanten.

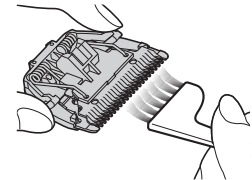

3. Børst hårene vekk fra området mellom det faste og det bevegelige bladet mens du trykker ned rensespaken (a) for å heve det bevegelige bladet.

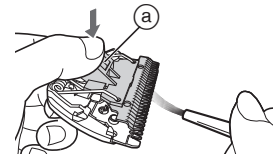

## Smøring

- Smør med olje klipperen før og etter hver gangs bruk.

Påfør en oljedråpe på hvert anviste punkt.

Fest bladet til hoveddekelet, slå på strømmen og la den kjøre i ca. 5 sekunder.

Unnlattelse fra å påføre olje kan forårsake de følgende problemene på grunn av rust, slitasje eller utbrenning.

- Klipperen er sløv.
- Kortere driftstid.
- Høyere lyd.

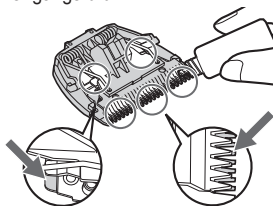

### ► Reservedeler

Reservedeler fås hos forhandleren eller et serviceverksted

Reservedeler for ER-GP30	Blad	WER9701
--------------------------	------	---------

## Problemløsning

Problem	Handling
Klipperen er sløv.	Fram til problemene er løst skal du følge hver framgangsmåte som følger;
Driftstiden er kort.	1. Lad klipperen. (Se side 106.)
Klipperen sluttet å fungere.	2. Rengjør bladet og ha på olje. (Se sidene 107 og 108.)
	3. Bytt blad. (Se side 107.)
	4. Få batteriet byttet av et autorisert serviceverksted.
Klipperen lades ikke.	► Sett utstyrsluggen ordentlig inn i klipperen.
	► Lad innen anbefalt ladetemperatur, 0 °C til 35 °C.
Lager en lyd.	► Påfør på olje. (Se denne siden.)
	► Få batteriet byttet av et autorisert serviceverksted.

Hvis problemet ikke kan løses, kontakt butikken du kjøpte enheten fra eller et serviceverksted som er autorisert av Panasonic for reparasjon.

## Ta ut det innebygde oppladbare batteriet

Fjern det innebygde oppladbare batteriet før du kasserer klipperen. Pass på å kassere batteriet på en miljøstasjon hvis det finnes en.

Dette bildet må kun brukes når du kaster klipperen og ikke for reparasjon av den. Hvis du demonterer klipperen selv, kan det forårsake funksjonssvikt.

- Fjern klipperen fra vekselstrømsadapteren.
- Skyv på strømbryteren for å slå apparatet på, og la det være på helt til batteriet er fullstendig utladet.
- Utfør trinn ① til ⑥ og løft opp batteriet, deretter fjerner du det.
- Pass på at du ikke kortslutter positive og negative terminaler på brukte batterier. Terminaler skal isoleres ved å bruke limbånd.

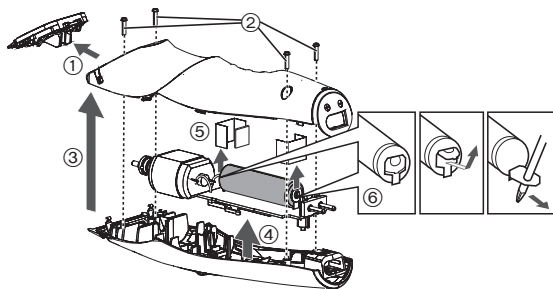

### Miljøvern og gjenbruk av materialer

Denne klipperen inneholder et nikkelmetallhybrid-batteri.

Påse at batteriet kasseres på en miljøstasjon, dersom det er en slik der du bor.

## Spesifikasjoner

Strømkilde	Se merkeplaten på vekselstrømsadapteren. (Automatisk spenningsomformer)
Motorspenning	1,2 V===
Ladetid	Omtrent 8 timer

## Brukerinformasjon om innsamling av gammelt utstyr og brukte batterier

### Bare for EU og land med retursystemer



Slike symboler på produkter, emballasje, og/eller på medfølgende dokumenter betyr at brukte elektriske/elektroniske produkter og batterier ikke må blandes med vanlig husholdningsavfall.

For riktig håndtering og gjenvinning av gamle produkter og brukte batterier, vennligst lever dem til innsamlingssteder i samsvar med nasjonal lovgivning. Ved riktig håndtering av disse produktene og batteriene, hjelper du til med å spare verdifulle ressurser og forhindre potensielle negative effekter på menneskers helse og miljø.

For mer informasjon om innsamling og gjenvinning vennligst ta kontakt med din kommune.

Ukorrekt håndtering av dette avfallet kan medføre straffansvar, i overensstemmelse med nasjonal lovgivning.



### Merknader for batterisymbolet (nederste symbol)

Dette symbolet kan bli brukt i kombinasjon med et kjemisk symbol. I dette tilfellet etterkommer det kravet satt av direktivet for det kjemikaliet det gjelder.

Bruksanvisning  
Laddningsbar hårklippare för professionell användning  
Modellnr. ER-GP30

## Innehåll

<b>Säkerhetsföreskrifter .....</b>	<b>114</b>	<b>Skötsel.....</b>	<b>119</b>
<b>Avsedd användning .....</b>	<b>117</b>	<b>Felsökning.....</b>	<b>120</b>
<b>Delidentifikation.....</b>	<b>117</b>	<b>Ta ut det inbyggda uppladdningsbara</b>	
<b>Ladda hårklippningsmaskinen.....</b>	<b>118</b>	<b>batteriet .....</b>	<b>121</b>
<b>Använda hårklippningsmaskinen .....</b>	<b>118</b>	<b>Specifikationer.....</b>	<b>121</b>

Tack för att du köpt denna produkt från Panasonic.

Läs igenom denna bruksanvisningen noga innan du börjar använda apparaten. Spara bruksanvisningen för framtida bruk.

## Varning

Svenska

- Denna apparat kan användas av barn från 8 års ålder och personer med nedsatta fysiska, sensoriska eller mentala färdigheter, eller brist på erfarenhet eller kunskap, om de fått instruktioner eller övervakning avseende säker användning av apparaten och förstår de därtill kopplade riskerna. Barn får inte leka med apparaten. Rengöring och underhåll får inte utföras av barn utan övervakning av vuxen.
- Strömssladden kan inte bytas ut. Om strömssladden går sönder ska AC-adaptorn kasseras.
- Använd inte något annat än den medföljande AC-adaptorn för annat syfte.  
Använd inte heller någon annan produkt med den medföljande AC-adaptorn. (Se sidan 117.)
- Håll apparaten torr.



- Följande symbol indikerar att en specifik löstagbar strömförsörjningsenhet krävs för att ansluta den elektriska apparaten till elförsörjningen. Typpreferensen för strömförsörjningsenheten är markerad nära symbolen.





## Säkerhetsföreskrifter

Svenska



För att minska risken för personskada, dödsfall, elstöt, brand och skada på egendom, måste du alltid följa säkerhetsföreskrifterna nedan.

### Förklaring av symboler

Följande symboler används för att klassificera och beskriva nivån av fara, personskada och egendomsskada som kan uppstå om säkerhetsföreskriften inte åtföljs och apparaten används på ett felaktigt sätt.

 <b>FARA</b>	Betecknar en potentiell risk som kommer att resultera i allvarig personskada eller dödsfall.
 <b>VARNING</b>	Betecknar en potentiell risk som kan resultera i allvarig personskada eller dödsfall.
 <b>FÖRSIKTIGHET</b>	Betecknar en fara som kan resultera i en mindre personskada eller skada på egendom.

Följande symboler används för att klassificera och beskriva den typ av instruktioner som ska beaktas.

 Denna symbol används för att uppmärksamma användaren på en specifik användningsprocedur som inte får utföras.
 Denna symbol används för att uppmärksamma användaren på en specifik användningsprocedur som måste utföras för säker användning av apparaten.

114

## VARNING

### ► Strömförsörjning

 Anslut inte och koppla inte bort strömkontakten till ett vägguttag med fuktiga händer.  
- Det kan det orsaka elstöt eller personskada.

**Sänk inte ner apparaten och nätadaptern i vatten och tvätta inte av den med vatten.**

**Placera inte apparaten och nätadaptern över eller nära ett vattenfyllt handfat eller badkar.**

 Använd aldrig apparaten om AC-adaptern är trasig eller om strömkontakten sitter alltför löst i vägguttaget. Du får inte skada eller modifiera, eller alltför kraftfullt böja, dra eller vrida strömsladden.

**Placera inga tunga föremål ovanpå sladden och se till att den inte kommer i kläm.**

- I annat fall kan det resultera i elstöt eller brand pga. kortslutning.

**Använd inte apparaten på ett sätt som överskrider graderingen för nätströmmen eller sladdragningen.**

 - Att överskrida graderingen genom att ansluta alltför många kontakter till ett och samma vägguttag kan orsaka brand pga. överhettning.

**Se alltid till att apparaten används med en strömkälla som stämmer med märkspänningen som indikeras på AC-adaptern.**

**Sätt i strömkontakten riktigt.**

- Underlåtenhet att göra detta kan resultera i brand eller elstöt.

 **Koppla alltid bort strömkontakten från vägguttaget inför rengöring.**

- I annat fall kan det resultera i elstöt eller personskada.

## **VARNING**

**Rengör regelbundet strömkontakten och laddningskontakten för att förhindra att damm ansamlas.**



- I annat fall kan det uppstå brand på grund av isoleringsfel som orsakats av fukt.

Koppla bort strömkontakten och torka av den med en torr trasa.

### ► Vid onormal eller felaktig funktion

**Avbryt genast användningen och koppla bort strömkontakten från vägguttaget vid onormal eller felaktig funktion.**

- Underlåtenhet att göra detta kan resultera i brand, elstöt eller kroppsskada.



**<Onormal funktion eller fel>**

- Huvudenheten eller AC-adaptorn är defomerad eller ovanligt varm.
- Huvudenheten eller AC-adaptorn luktar bränt.
- Det hörs konstiga ljud under användning eller laddning av huvudenheten eller AC-adaptorn.

- Begär genast en kontroll eller reparation hos ett auktoriserat servicecenter.

### ► Denna produkt



**Denna apparat har ett inbyggt, laddningsbart batteri.**

**Apparaten får inte kastas in i öppen eld eller hetta.**

- Det kan i så fall orsaka överhettning, antändning eller explosion.



**Modifiering eller reparation är inte tillåtet.**

- Det kan orsaka brand, elstöt eller personskada.

Kontakta ett auktoriserat servicecenter för reparation (batteribyte osv.).



**Apparaten får inte monteras isär, med undantag för vid kassering.**

- Det kan orsaka brand, elstöt eller personskada.

### ► Förhindra olyckor



**Apparaten ska förvaras utom räckhåll för barn. Låt inga barn använda apparaten.**

- Om skärblad och/eller oljebehållare kommer in i munnen kan det orsaka olyckor och personskada.



**Om oljan sväljs av misstag, framkalla inte kräkning utan drick rikligt med vatten och kontakta läkare.**

**Om oljan kommer i kontakt med ögonen, skölj genast grundligt under rinnande vatten och kontakta läkare.**

- Underlåtenhet att göra detta kan leda till fysiska problem.



## **FÖRSIKTIGHET**

### ► Skydda huden

**Tryck inte bladet mot huden.**

**Använd inte trimmern för något annat syfte än klippning.**



**Placera inte bladen på öron eller grov hud (såsom svullnader, skador eller skönhetsfläckar).**

- Detta kan orsaka skador på öron och ojämn hud.







**Kontrollera före bruk att bladen inte är skadade eller deformerade.**

- Underlåtenhet att göra detta kan resultera i skada på huden.

## FÖRSIKTIGHET

### ► Observera följande försiktighetsåtgärder

-  **Låt inte metallföremål eller skräp fastna på strömkontakten eller laddningskontakten.**  
- I annat fall kan det resultera i elstöt eller brand pga. kortslutning.
-  **Apparaten får inte tappas eller utsättas för stötar.**  
- Detta kan orsaka personskada.
-  **Linda inte strömsladden runt nätadaptorn vid förvaring.**  
- Då kan strömsladden gå sönder av belastningen och orsaka brand pga. kortslutning.
-  **Koppla bort strömkontakten från vägguttaget när den inte används.**  
- Om du inte gör detta kan det resultera i elstöt eller brand pga. läckström orsakad av försämrad isolering.
-  **Håll i strömkontakten för att koppla bort den och inte i strömsladden.**  
- I annat fall kan det resultera i elstöt eller personskada.

## Hantering av urtaget batteri vid kassering

### FARA

Det laddningsbara batteriet är endast till för användning i denna trim sax. Använd inte batteriet med andra produkter. Ladda inte batteriet när det har tagits bort från produkten.

- Kasta inte i eld eller applicera värme.
- Varken löd, ta isär eller modifiera batteriet.
-  • Låt inte batteriets positiva och negativa poler komma i kontakt med varandra genom något metallföremål.
- Bär inte eller förvara inte batteriet tillsammans med metallsmücken, såsom halsband och hårnålar.
- Ta aldrig av höljet på batteriet.
- Det kan i så fall orsaka överhettning, antändning eller explosion.

### VARNING

- Efter att du tagit bort batteriet, förvara det inte inom räckhåll för barn och spädbarn.
-  - Batteriet orsakar skador på kroppen om du råkar svälja det. Om detta inträffar, kontakta läkare omedelbart.

**Om batterivätska läcker ut, vidrör inte batteriet med bara händer.**

- Batterivätskan kan orsaka blindhet vid kontakt med ögonen. Gnugga dig inte i ögonen. Tvätta omedelbart med rent vatten och kontakta en läkare.
-  - Batterivätskan kan orsaka inflammation eller skador om den kommer i kontakt med huden eller kläder. Tvätta bort batterivätskan ordentligt med rent vatten och kontakta en läkare.

## Avsedd användning

- Denna trim sax är utformad för professionell trimning av hår. Den kan användas med laddningsbart batteri.
- Applicera olja på punkterna som markerats, före och efter varje användning. (Se sidan 120.)  
Om olja inte appliceras kan följande problem uppstå.
  - Klipparen är slö.
  - Förlängd drifttid.
  - Högre ljud.
- Använd inte thinner, bensin, alkohol eller andra kemikalier. Detta kan orsaka funktionsfel, sprickor eller missfärgning på huvuddelen. Gör endast rent huvuddelen med en mjuk trasa som lätt fuktats med kranvatten eller tvål och vatten.
- Låt inte permanentvätska, hårfärgning eller hårspray komma i kontakt med huvuddelen eller skärbladen.  
Detta kan leda till sprickor eller korrosion.
- Innan ett tillbehör används, kontrollera att det har monterats ordentligt.  
Om detta inte gör kan håret trimmas för kort.

## Delidentifikation

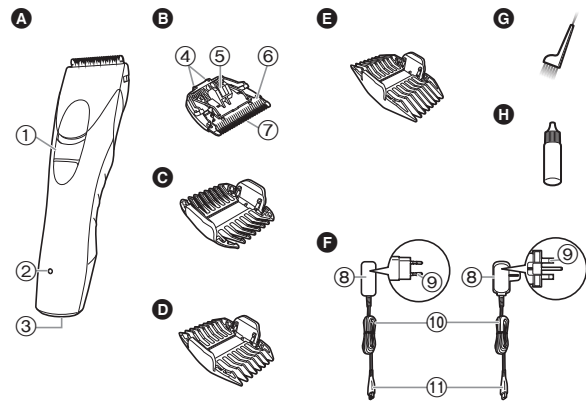

### A Huvuddel

- ① Strömbrytare [O / I]
- ② Laddningsindikeringslampa (→)
- ③ Kontakt

### B Skärblad

- ④ Monteringskrok
- ⑤ Rengöringsspak
- ⑥ Rörligt skärblad
- ⑦ Fast skärblad

### C 3 mm/6 mm kamtillbehör

### D 9 mm/12 mm kamtillbehör

### E 15 mm/18 mm kamtillbehör

### F Nätadapter (RE9-85)

(Formen på strömkontakten varierar beroende på område.)

- ⑧ Adapter
- ⑨ Strömkontakt
- ⑩ Strömsladd
- ⑪ Stickpropp

Tillbehör

### G Rengöringsborste

### H Olja

## Ladda hårklypningsmaskinen

Svenska

- Se till att trimsaxen är avstängd.

### 1 Sätt i stickproppen i trimsaxen.

### 2 Anslut adaptern till nätet.

- Laddning är klar efter ca 8 timmar.
- Kontrollera att laddningsindikeringslampan (➡) lyser.

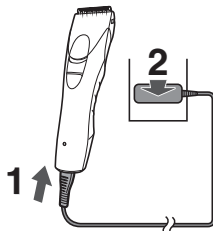

### 3 Koppla bort adaptern från vägguttaget när laddningen är klar.

(av säkerhetsskäl och för att minska energiförbrukningen)

- Laddningsindikeringslampan (➡) fortsätter att lysa efter att laddningen avslutats. Det finns ingen indikation som visar att "laddningen avslutats".

#### OBS!

- Om du hör brus från radioapparater eller andra enheter under laddningen, ladda trimsaxen med hjälp av ett annat vägguttag.
- När apparaten inte används under 6 månader eller längre kommer batteriet att försvagas (läcka batterivätska, etc.). Ladda upp batteriet en gång var 6:e månad.
- När man laddar trimsaxen för första gången eller när den inte har använts på mer än 6 månader kan det hända att lampan på huvuddelen inte lyser under ett par minuter, eller så kan driftstiden kortas. I dessa fall ska den laddas i minst 16 timmar.
- Rekommenderad omgivningstemperatur vid laddning är 0 °C – 35 °C. Batterikapaciteten kan minska utanför rekommenderad temperatur.
- 1 full laddning ger ungefär 40 minuters oavbruten användning.

- Du kan ladda batteriet innan det är helt urladdat. Det rekommenderas dock att ladda när batteriet är helt urladdat. Batterilivslängden beror huvudsakligen på faktorer som hur det används och förvaras.

## Nät drift

Om man kopplar nätadaptern till trimsaxen på samma sätt som för laddning och slår på strömmen kan du använda den.

- Om återstående batteri är lågt kan skärbladen röra sig långsamt eller stanna, även med nätkraftkälla. Om detta är fallet, ladda batteriet 3 minuter eller längre.
- Batteriet kommer att ladda ur även med nätkraftkälla.

## Använda hårklypningsmaskinen

- Se till att trimsaxen är avstängd.
- Apparaten kanske inte fungerar i en omgivningstemperatur på cirka 0 °C.

### 1 Välj trimhöjden som markeras på insidorna och sidorna av tillbehören.

### 2 Skjut strömbrytaren på huvuddelen till läget " | " för att sätta på trimsaxen.

## Ta bort och montera kamtillbehör

#### Montera tillbehöret

Passa in framdelen på tillbehöret med skärbladet (1) och tryck sedan kamtillbehöret mot huvuddelen (2).

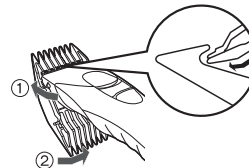

## Ta bort tillbehöret

Skjut distanskammens ena sida av fästet i pilens riktning.

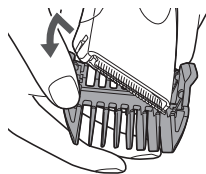

## Skötsel

### Ta av och sätta på skärbladet

• Se till att trimsaxen är avstängd.

#### Ta av skärbladet

Håll hårklypningsmaskinen så att knappen pekar uppåt och tryck på skärbladet med tummen och fånga skärbladet med den andra handen.



#### Att sätta på bladet

Sätt in monteringskroken i skärbladfästet på hårklypningsmaskinen och skjut in tills den klickar på plats.



## Rengöring

- Rengör trimsaxen och skärbladet efter varje användning. (Om det inte rengörs leder det till en dålig rörelse och sämre skärpa.)
- Se till att trimsaxen är avstängd.

1. Borsta bort allt hår från hårklypningsmaskinen och runt skärbladet.

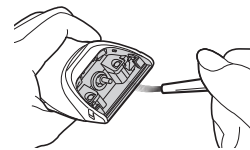

2. Borsta bort hår från skärbladets kanter.

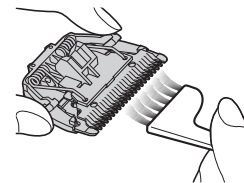

3. Borsta bort håren mellan det fasta skärbladet och det rörliga skärbladet genom att samtidigt hålla nere rengöringsspaken (a) som höjer det rörliga skärbladet.

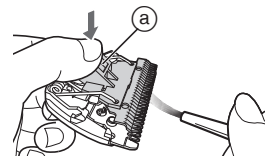



## Smörjning

Svenska

- Applicera olja före och efter varje användning.

Applicera en droppe olja på varje punkt som indikeras.

Fäst skärbladet till huvuddelen, sätt på strömmen och låt den gå i ungefär 5 sekunder.

Om olja inte appliceras kan följande problem uppstå på grund av rost, förslitning eller sönderbränning.

- Klipparen är slö.
- Förkortad drifttid.
- Högre ljud.

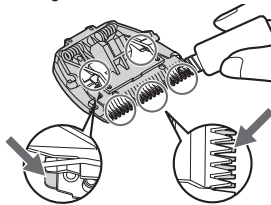

### ► Utbytbara delar

Utbytbara delar kan inhandlas hos din återförsäljare eller servicecenter

Utbytbara delar för ER-GP30	Skärblad	WER9701
-----------------------------	----------	---------

## Felsökning

Problem	Åtgärd
Klipparen är slö.	Följ varje procedur nedan tills problemen lösts; 1. Ladda klipparen. (Se sidan 118.)
Användningstiden är kort.	► 2. Gör rent bladet och stryk på olja. (Se sidorna 119 och 120.)
Klipparen slutade att fungera.	► 3. Byt ut bladet. (Se sidan 119.) ► 4. Byt ut batteriet hos en auktoriserad serviceverkstad.
Klipparen kan inte laddas.	► Sätt i stickproppen i trimsaxen ordentligt. ► Ladda inom rekommenderad laddningstemperatur på 0 °C till 35 °C.
Ett högt ljud hörs.	► Applicera olja. (Se denna sida.) ► Byt ut batteriet hos en auktoriserad serviceverkstad.

Om problemen inte kan lösas, kontakta butiken där du köpte enheten eller en serviceverkstad auktoriserad av Panasonic för reparation.



## Ta ut det inbyggda uppladdningsbara batteriet

Ta bort det inbyggda uppladdningsbara batteriet innan du kasserar trimmern.

Lämna in batteriet på en återvinningsstation för batterier om en sådan finns. Den här bilden ska endast följas vid kassering av trimsaxen, och får inte användas för att reparera den. Om du monterar ned trimsaxen själv kan det leda till funktionsfel.

- Avlägsna klipparen från AC-adaptorn.
- Skjut strömbrytaren för att slå på strömmen och låt sedan strömmen vara på till dess att batteriet är helt urladdat.
- Genomför steg ① till ⑥, lyft batteriet och avlägsna det.
- Var försiktig så att inte plus- och minuspolerna på borttagna batterier kortslogs och isolera polerna genom att sätta tejp på dem.

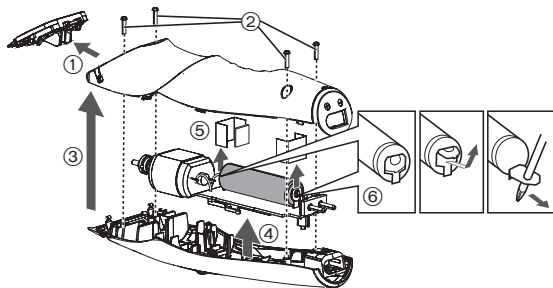

### Miljöskydd och återvinningsbara material

Den här klippningsmaskin innehåller ett nickelmetall hybridbatteri. Lämna in batteriet på en återvinningsstation för batterier om en sådan finns där du bor.

## Specifikationer

Kraftkälla	Se AC-adaptorns märkplåt. (automatisk spänningskonvertering)
Motorspänning	1,2 V=
Laddningstid	Cirka 8 timmar

## Avfallshantering av produkter och batterier Endast för Europeiska Unionen och länder med återvinningssystem

Svenska



Dessa symboler på produkter, förpackningar och/eller medföljande dokument betyder att förbrukade elektriska och elektroniska produkter och batterier inte får blandas med vanliga hushållssopor.

För att gamla produkter och använda batterier ska hanteras och återvinnas på rätt sätt ska dom lämnas till passande uppsamlingsställe i enlighet med nationella bestämmelser.

Genom att ta göra det korrekt hjälper du till att spara värdefulla resurser och förhindrar eventuella negativa effekter på människors hälsa och på miljön.

För mer information om insamling och återvinning kontakta din kommun.

Olämplig avfallshantering kan beläggas med böter i enlighet med nationella bestämmelser.



### Notering till batterisymbolen (nedanför)

Denna symbol kan användas i kombination med en kemisk symbol. I detta fall uppfyller den de krav som ställs i direktivet för den aktuella kemikalien.

Käyttöohjeet  
Sähkökäyttöinen/ladattava hiustenleikkauskone ammattikäyttöön  
Mallinro ER-GP30

## Sisältö

<b>Turvatoimet.....</b>	<b>126</b>	<b>Huolto .....</b>	<b>131</b>
<b>Tarkoitettu käyttö.....</b>	<b>129</b>	<b>Vianetsintä .....</b>	<b>132</b>
<b>Osat.....</b>	<b>129</b>	<b>Sisäänrakennetun akun poisto .....</b>	<b>133</b>
<b>Hiustenleikkauskoneen lataaminen.....</b>	<b>130</b>	<b>Tekniset tiedot .....</b>	<b>133</b>
<b>Hiustenleikkauskoneen käyttäminen....</b>	<b>130</b>		

Kiitos että valitsit tämän Panasonic-tuotteen.

Lue ohjeet kokonaan ennen laitteen käyttämistä ja säästä ne myöhempää käyttöä varten.

## Varoitus

- Laitetta saavat käyttää yli 8-vuotiaat lapset ja henkilöt, joiden fyysiset, aistinvaraiset tai henkiset ominaisuudet ovat heikentyneet tai joilta puuttuu kokemus ja tieto, jos heitä valvotaan laitteen käytössä, ja heille on annettu ohjeet laitteen turvallisesta käytöstä, ja he ymmärtävät laitteeseen liittyvät vaarat. Lapset eivät saa leikkiä laitteella. Lapset eivät saa puhdistaa laitetta tai tehdä kunnossapitotoimia laitteelle ilman valvontaa.
- Virtajohtoa ei voi vaihtaa. Jos johto on vahingoittunut, verkkolaite tulee hävittää.
- Älä käytä mitään muuta kuin toimitettua verkkolaitetta mihinkään tarkoitukseen.  
Älä myöskään käytä mitään muuta tuotetta toimitetulla verkkolaitteella. (Katso sivu 129.)
- Pidä laite kuivana.

- Tämä symboli ilmaisee, että sähkölaitteen yhdistäminen verkkovirtaan vaatii erityisen irrotettavan verkkolaitteen. Verkkolaitteen tyyppiviite on merkitty lähelle symbolia.



## Turvatoimet

Jotta vältytään loukkaantumisen, hengen menetyksen, sähköiskun, tulipalon ja omaisuusvahinkojen vaaralta, seuraavia turvatoimia tulee aina noudattaa.

### Kuvakkeiden selitykset

Seuraavia kuvakkeita käytetään luokittelemaan ja kuvaamaan vaaran, loukkaantumisen ja omaisuuden vahingoittumisen taso, jos varoitukset jätetään huomiotta ja laitetta käytetään väärin.



## VAARA

Ilmaisee vakavaan loukkaantumiseen tai kuolemaan johtavan mahdollisen vaaran.



## VAROITUS

Ilmaisee mahdollisen vaaran joka voi aiheuttaa vakavan loukkaantumisen tai kuoleman.



## HUOMIO

Ilmaisee vaaran joka voi aiheuttaa lievän loukkaantumisen tai omaisuusvahingon.



Tätä kuvaketta käytetään hälyttämään käyttäjiä tietystä käyttömenettelytavasta jota ei tule noudattaa.



Tätä kuvaketta käytetään hälyttämään käyttäjiä tietystä käyttömenettelytavasta jota tulee noudattaa yksikön turvallisen käytön varmistamiseksi.



## VAROITUS

### ► Syöttövirta



**Älä liitä virtapistoketta pistorasiaan tai irrota sitä pistorasiasta, jos kätesi ovat märät.**

- Näin toimiminen voi aiheuttaa sähköiskun tai loukkaantumisen.

**Älä upota laitetta ja verkkovirtaliitintä veteen tai pese sitä vedellä.**

**Laitetta ja verkkovirtaliitintä ei saa asettaa vedellä täytetyn pesualtaan tai ammeen yläpuolelle tai niiden lähelle.**

**Älä koskaan käytä laitetta jos sen verkkolaite on vahingoittunut tai jos virtapistoke on pistorasiaan väljä. Älä vahingoita tai muokkaa, taivuta, vedä tai väännä virtajohtoa.**

**Älä myöskään laita mitään painavaa virtajohdon päälle äläkä nipistä johtoa.**

- Niin tekeminen voi aiheuttaa oikosulusta johtuvan sähköiskun tai tulipalon.



**Älä käytä tavalla jossa pistorasian tai johdotuksen nimellisteho ylittyy.**

- Nimellistehon ylittäminen, joka johtuu siitä että liian monta pistoketta on yhdistetty yhteen pistorasiaan, voi aiheuttaa ylikuumenemisesta johtuvan tulipalon.



**Varmista aina, että laitetta käytetään voimalähteellä, joka on yhteensopiva verkkolaitteen nimellisjännitteen kanssa. Työnä virtapistoke loppuu asti.**

- Ohjeen noudattamatta jättäminen voi aiheuttaa tulipalon tai sähköiskun.



**Irrota virtapistoke pistorasiasta aina ennen puhdistusta.**

- Ohjeen noudattamatta jättäminen voi aiheuttaa sähköiskun tai loukkaantumisen.

## VAROITUS

**Puhdista virtapistoke ja latauspistoke säännöllisesti estääksesi pölyn kerääntymisen.**



- Ohjeen noudattamatta jättäminen voi aiheuttaa tulipalon kosteudesta johtuvan eristysyhäirion seurauksena. Irrota virtapistoke ja pyyhi se kuivalla liinalla.

### ► Poikkeavuuksien tai virheitoimintojen tapauksessa

**Jos toiminta on tavallisuudesta poikkeavaa tai siinä on virheitoimintoja, lopeta käyttö välittömästi ja irrota virtapistoke.**

- Ohjeen noudattamatta jättäminen voi aiheuttaa tulipalon, sähköiskun tai loukkaantumisen.



**<Poikkeavuus tai toimintahäiriöt>**

• **Pääyksikkö tai verkkolaite on epämuodostunut tai epätavallisen kuuma.**

• **Pääyksikkö tai verkkolaite haisee palaneelle.**

• **Pääyksiköstä tai verkkolaitteesta kuuluu epänormaali ääni käytön tai latauksen aikana.**

- Ota heti yhteyttä valtuutettuun huoltoliikkeeseen ja pyydä laitteen tarkistusta tai korjausta.

### ► Tämä tuote

**Tuotteessa on kiinteä ladattava akku. Älä heitä tuotetta tuleen tai kuumaan paikkaan.**



- Niin toimiminen voi aiheuttaa ylikuumentumisen, syttymisen tai räjähtämisen.

**Älä muuntele tai korjaa laitetta.**



- Niin tekeminen voi aiheuttaa tulipalon, sähköiskun tai loukkaantumisen. Ota yhteyttä valtuutettuun huoltoliikkeeseen korjaamista varten (akun vaihto jne.)



**Älä pura laitetta koskaan, paitsi sitä hävittäessäsi.**

- Niin tekeminen voi aiheuttaa tulipalon, sähköiskun tai loukkaantumisen.

### ► Onnettomuuksien ehkäiseminen



**Älä säilytä lasten ulottuvilla. Älä anna lasten käyttää laitetta.**

- Terän ja/tai öljysäiliön laittaminen suuhun voi aiheuttaa onnettomuuksia ja vammoja.



**Jos öljyä niellään vahingossa, älä yritä oksennuttaa sitä pois, juo paljon vettä ja ota yhteyttä lääkäriin.**

**Jos öljyä menee silmiin, pese ne välittömästi juoksevalla vedellä ja ota yhteys lääkäriin.**

- Ohjeen noudattamatta jättäminen voi johtaa terveysongelmiin.



## HUOMIO

### ► Ihon suojeleminen

**Älä paina terää ihoa vasten.**

**Älä käytä leikkuria muuhun tarkoitukseen kuin leikkaamiseen.**



**Älä laita teriä suoraan korvien tai epätasaisen ihon päälle (esim. paisumien, vammojen tai kauneusvirheiden).**

- Näin tekeminen voi vahingoittaa korvia tai epätasaista ihoa.



**Tarkista ennen käyttöä, että terät eivät ole vahingoittuneet tai vääntyneet.**

- Ohjeen noudattamatta jättäminen voi aiheuttaa ihovaurion.



## HUOMIO

### ► Huomioi seuraavat varoitukset



**Älä anna metalliesineiden tai roskien kiinnittyä virtapistokkeeseen tai latauspistokkeeseen.**

- Niin tekeminen voi aiheuttaa oikosulusta johtuvan sähköiskun tai tulipalon.



**Älä pudota laitetta tai altista sitä tärinälle.**

- Niin tekeminen voi aiheuttaa loukkaantumisen.



**Älä kierrä virtajohtoa verkkovirtaliittimen ympärille säilytyksen ajaksi.**

- Niin tekeminen voi aiheuttaa virtajohdon katkeamisen tai oikosulusta johtuvan tulipalon.



**Irrota virtapistoke pistorasiasta, kun laite ei ole käytössä.**

- Ohjeen noudattamatta jättäminen voi aiheuttaa sähköiskun tai tulipalon eristyksen heikkenemisestä aiheutuvan sähkövuodon vuoksi.



**Irrota virtapistoke pitämällä kiinni virtapistokkeesta ei virtajohdosta.**

- Ohjeen noudattamatta jättäminen voi aiheuttaa sähköiskun tai loukkaantumisen.

## Poistetun akun käsittely hävittämisen yhteydessä



## VAARA

Ladattava akku on tarkoitettu käytettäväksi vain tässä hiustenleikkauskoneessa. Älä käytä akkua muiden tuotteiden kanssa.

Älä lataa akkua sen jälkeen kun se on poistettu laitteesta.

- Älä heitä tuleen tai altista kuumuudelle.
- Älä juota, pura tai muuta akkua.
- Älä anna akun positiivisen ja negatiivisen navan olla yhteydessä metallisten esineiden kautta.
- Älä kannaa tai säilytä akkua yhdessä metallisten korujen, kuten kaulakorujen ja hiussolkien, kanssa.
- Älä koskaan kuori putkea.

- Niin toimiminen voi aiheuttaa ylikuumentumisen, syttymisen tai räjähtämisen.



## VAROITUS



**Pidä ladattava akku poissa lasten ja vauvojen ulottuvilta poistamisen jälkeen.**

- Akku vaurioittaa elimistöä jos sen niellään vahingossa. Jos tämä tapahtuu, ota välittömästi yhteys lääkäriin.



**Jos akkunestettä vuotaa, älä koske akkuun paljain käsin.**

- Akkuneste saattaa sokeuttaa sinut jos sitä pääsee silmiin.

Älä hiero silmiäsi. Pese ne heti puhtaalla vedellä ja ota yhteys lääkäriin.

- Akkuneste saattaa aiheuttaa tulehduksen tai loukkaantumisen jos sitä pääsee iholle tai vaatteille.

Pese se pois runsaalla, puhtaalla vedellä ja ota yhteys lääkäriin.





## Tarkoitettu käyttö

- Tämä hiustenleikkauskone on tarkoitettu ammattikäyttöön hiustenleikkauksessa. Sitä voidaan käyttää ladattavalla akulla.
- Laita öljyä merkittyihin kohtiin ennen ja jälkeen käytön. (Katso sivu 132.)  
Öljyn laittamatta jättäminen saattaa aiheuttaa seuraavia ongelmia.
  - Kotiparturi on tylsynyt.
  - Lyhentynyt käyttöaika.
  - Kovempi ääni.
- Älä käytä tinneriä, bensiiniä, alkoholia tai muita kemikaaleja. Kyseiset aineet voivat aiheuttaa toimintahäiriön, rungon murtumisen tai värjäytymisen. Puhdista runko vain vedellä tai saippuavedellä hieman kostutetulla pehmeällä liinalla.
- Älä anna rungon tai terien koskettaa permanenttiainetta, hiusväriä tai hiuslakkaa.
- Kyseiset aineet voivat aiheuttaa laitteeseen murtumia tai syöpymiä.
- Tarkista ennen lisävarusteen käyttämistä, että se on kiinnitetty oikein. Tämän tekemättä jättäminen voi aiheuttaa liian lyhyet hiukset.

## Osat

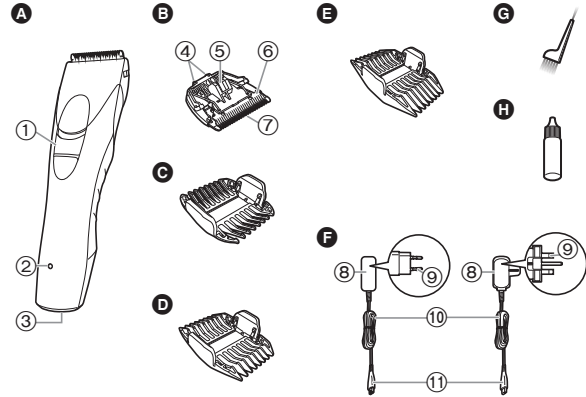

### A Runko

- ① Käyttökytkin [O / I]
- ② Latauksen merkivalo (→)
- ③ Pistokkeen liitin

### B Terä

- ④ Kiinnityskoukku
- ⑤ Puhdistusvipu
- ⑥ Liikkuva terä
- ⑦ Kiinteä terä

### C 3 mm/6 mm kampalisävaruste

### D 9 mm/12 mm kampalisävaruste

### E 15 mm/18 mm kampalisävaruste

### F Verkkovirtaliitin (RE9-85)

#### (Virtapistokkeen muoto vaihtelee alueesta riippuen.)

- ⑧ Muuntaja
- ⑨ Virtapistoke
- ⑩ Virtajohto
- ⑪ Pistoke

### Lisätarvikkeet

### G Puhdistusharja

### H Öljy



## Hiustenleikkauskoneen lataaminen

- Varmista, että hiustenleikkauskone on kytketty pois päältä.

### 1 Työnnä laitteen pistoke hiustenleikkauskoneeseen.

### 2 Liitä verkkovirtaliitin pistorasiaan.

- Lataus päättyy noin 8 tunnin kuluttua.
- Tarkista, että latauksen merkkivalo (➡) palaa.

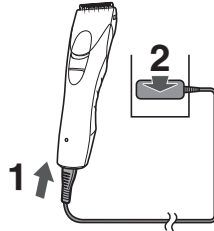

### 3 Irrota muuntaja pistorasiasta, kun lataus on valmis. (turvallisuuden ja energiankulutuksen takia)

- Latauksen merkkivalo (➡) jatkaa palamista, kun lataaminen on valmis. Mikään merkkivalo ei ilmaise, että "lataaminen on valmis".

#### Huomautuksia

- Jos radioista tai muista laitteista kuuluu rätisevää ääntä lataamisen aikana, lataa hiustenleikkauskone käyttäen toista pistorasiaa.
- Jos laitetta ei käytetä 6 kuukauteen tai pidempään, akku heikkenee (akkunestettä vuotaa jne.). Lataa akku täyteen joka 6. kuukausi.
- Jos lataat hiustenleikkauskonetta ensimmäistä kertaa tai laitetta ei ole käytetty yli 6 kuukauteen, rungon merkkivalo ei ehkä pala muutamaan minuuttiin tai laitteen toiminta-aika saattaa lyhentyä. Lataa laitetta tällöin yli 16 tuntia.
- Suositeltu latauslämpötila on 0 °C – 35 °C. Akun suorituskyky saattaa heiketä suositellun lämpötilan ulkopuolella.
- Kun akku on ladattu täyteen, laitetta voidaan käyttää yhtäjaksoisesti noin 40 minuutin ajan.
- Voit ladata akun ennen kuin se on täysin purkautunut. On kuitenkin suositeltavaa ladata, kun akku on täysin purkautunut. Akun kestoikä riippuu voimakkaasti sellaisista tekijöistä kuin käyttötavasta ja säilyttämisestä.

## Verkkovirtakäyttö

Jos liität verkkovirtaliittimen hiustenleikkauskoneeseen samalla tavalla kuin latausta varten, ja kytket laitteeseen virran, voit käyttää laitetta.

- Jos akun jäljellä oleva teho on liian alhainen, terät voivat liikkua hitaasti tai pysähtyä myös verkkovirtakäytössä. Lataa tässä tapauksessa akkua vähintään 3 minuuttia.
- Akku purkautuu myös verkkovirtakäytössä.

## Hiustenleikkauskoneen käyttäminen

- Varmista, että hiustenleikkauskone on kytketty pois päältä.
- Laite ei ehkä toimi, mikäli ympäristön lämpötila on alhaisempi kuin noin 0 °C.

### 1 Valitse leikkauskorkeus lisävarusteiden sisäpuolelle ja sivuille tehtyjen merkintöjen mukaisesti.

### 2 Kytke hiustenleikkauskone päälle liu'uttamalla rungon käyttökytkin " | "-asentoon.

## Kampalisävarusteiden irrottaminen ja asentaminen

#### Lisävarusteen asentaminen

Kohdista lisävarusteen etuosa terän (1) kanssa ja paina sitten lisävaruste runkoa (2) vasten.

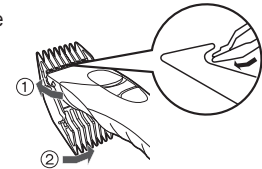

## Lisävarusteen irrottaminen

Liu'uta kamman toinen puoli pois laitteesta nuolella merkityn suunnan mukaisesti.

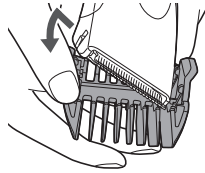

## Huolto

### Terän irrottaminen ja asentaminen

- Varmista, että hiustenleikkauskone on kytketty pois päältä.

#### Terän irrottaminen

Pidä hiustenleikkauskonetta niin, että kytkin osoittaa ylöspäin, ja työnnä terää peukalollasi samalla kun otat terät toiseen käteesi.



#### Terän asentaminen

Aseta kiinnityskoukku hiustenleikkauskoneen terän kiinnityskohtaan ja paina terää, kunnes se napsahtaa.



## Puhdistaminen

- Puhdista hiustenleikkauskone ja terä jokaisen käyttökerran jälkeen. (Jos ei puhdisteta, liike heikkenee ja terävyys huononee.)
- Varmista, että hiustenleikkauskone on kytketty pois päältä.

1. Harjaa pois kaikki hiukset hiustenleikkauskoneesta ja terän ympäriltä.
2. Harjaa pois hiukset terän reunasta.
3. Harjaa pois kaikki hiukset kiinteän terän ja liikkuvan terän välistä samalla kun painat puhdistusvipua (a) alas ja nostat liikkuvaa terää.

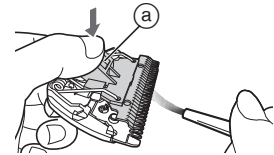
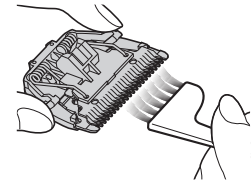
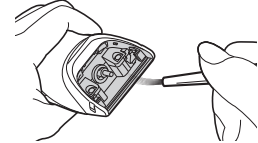

## Voitelu

- Lisää öljyä ennen jokaista käyttökertaa sekä jokaisen käyttökerran jälkeen. Lisää tippa öljyä jokaiseen merkittyyn kohtaan.
- Kiinnitä terä runkoon, kytke virta päälle ja anna käydä noin 5 sekuntia.
- Öljyn lisäämättä jättäminen voi aiheuttaa seuraavia ongelmia ruosteen, kulumisen tai loppuun palamisen takia.
  - Kotiparturi on tylsynyt.
  - Lyhentynyt käyttöaika.
  - Kovempi ääni.

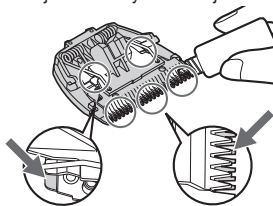

### ► Varaosat

Varaasia on saatavilla jälleenmyyjälläsi tai huoltoliikkeessä

Varaosat malliin ER-GP30	Terä	WER9701
--------------------------	------	---------

## Vianetsintä

Ongelma	Tehtävä asia
Kotiparturi on tylsynyt.	Kunnes ongelmat on ratkaistu, noudata kaikkia seuraavia menettelyjä:
Toiminta-aika on lyhyt.	1. Lataa kotiparturi. (Katso sivu 130.)
Kotiparturi lakkasi toimimasta.	2. Puhdista terä ja laita öljyä. (Katso sivut 131 ja 132.)
	3. Vaihda terä. (Katso sivu 131.)
	4. Akku on vaihdettava valtuutetussa huoltoliikkeessä.
Kotiparturia ei voi ladata.	► Työnnä laitteen pistoke hiustenleikkaukseen tiukasti.
	► Lataa suositellussa latauslämpötilassa 0 °C – 35 °C.
Aiheuttaa kovan äänen.	► Laita öljyä. (Katso tämä sivu.)
	► Akku on vaihdettava valtuutetussa huoltoliikkeessä.

Jos ongelmat eivät vielääkään ratkea, ota yhteys liikkeeseen, josta ostit laitteen tai Panasonicin korjauksiin valtuuttamaan huoltoliikkeeseen.

## Sisäänrakennetun akun poisto

Poista sisäänrakennettu, uudelleenladattava akku ennen hiustenleikkauskoneen hävittämistä.

Varmista, että akku hävitetään ongelmajätekeskuksen kautta, mikäli maassasi on sellainen.

Kuvaa tulee käyttää vain silloin kun hiustenleikkauskonetta poistetaan käytöstä, eikä sen korjaamiseen. Jos purat hiustenleikkauskoneen itse, se saattaa toimia väärin.

- Irrota kotiparturi verkkolaitteesta.
- Kytke virta päälle liu'uttamalla käyttökytkintä, ja pidä virta päällä, kunnes akku on purkautunut kokonaan.
- Suorita kuvan vaiheet ① – ⑥, nosta akkua ja poista se paikaltaan.
- Varo oikosulkemasta irrotetun akun positiivisia ja negatiivisia terminaleja, eristä terminaalit teipillä.

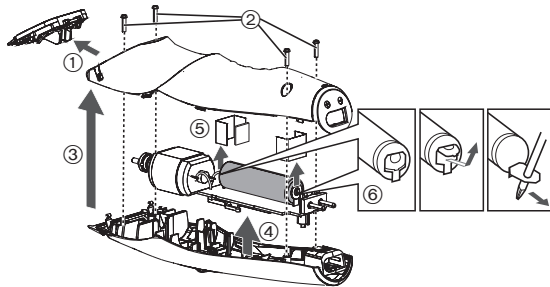

### Ympäristönsuojelu ja materiaalien kierrätys

Tässä hiustenleikkauskoneessa käytetään nikkeliemallihybridiparistoa. Varmista, että akku hävitetään ongelmajätekeskuksen kautta, mikäli maassasi on sellainen.

## Tekniset tiedot

Virtalähde	Katso verkkolaitteen arvokilvestä. (automaattinen jännitteenvalinta)
Moottorin jännite	1,2 V===
Latausaika	Noin 8 tuntia

Suomi

## Vanhojen laitteiden ja paristojen hävittäminen Vain EU-jäsenmaille ja kierrätysjärjestelmää käyttäville maille

Suomi



Tämä symboli tuotteissa, pakkauksessa ja/tai asiakirjoissa tarkoittaa, että käytettyjä sähköllä toimivia ja elektronisia tuotteita ei saa laittaa yleisiin talousjätteisiin. Johda vanhat tuotteet ja käytetyt paristot käsittelyä, uusiointia tai kierrätystä varten vastaaviin keräyspisteisiin laissa annettujen määräysten mukaisesti.

Hävittämällä tuotteet asiaankuuluvasti, autat samalla suojaamaan arvokkaita luonnonvaroja ja estämään mahdollisia negatiivisia vaikutuksia ihmiseen ja luontoon.

Lisätietoa keräämisestä ja kierrätyksestä saa paikalliselta jätehuollosta vastuulliselta viranomaiselta. Maiden lainsäädännön mukaisesti tämän jätteen määrätystenvastaisesta hävittämisestä voidaan antaa sakkorangaistuksia.



### **Huomautus paristosymbolista (symboli alhaalla)**

Tämä symboli voidaan näyttää jonkin kemiallisen symbolin yhteydessä. Siinä tapauksessa se perustuu vastaaviin direktiiveihin, jotka on annettu kyseessä olevalle kemikaalille.

# Panasonic

Instrukcja obsługi  
Profesjonalna akumulatorowa maszynka do włosów  
Nr modelu ER-GP30

Polski

## Spis treści

<b>Środki ostrożności .....</b>	<b>138</b>	<b>Pielęgnacja.....</b>	<b>143</b>
<b>Przeznaczenie .....</b>	<b>141</b>	<b>Rozwiązywanie problemów .....</b>	<b>145</b>
<b>Opis części.....</b>	<b>141</b>	<b>Wymywanie wbudowanego akumulatora .....</b>	<b>145</b>
<b>Ładowanie maszynki.....</b>	<b>142</b>	<b>Dane techniczne .....</b>	<b>146</b>
<b>Używanie maszynki .....</b>	<b>142</b>		

Dziękujemy za wybór produktu firmy Panasonic.

Przed rozpoczęciem użytkowania tego urządzenia prosimy o przeczytanie całej instrukcji i zachowanie jej do wykorzystania w przyszłości.

135

## Ostrzeżenie

- Urządzenie to może być używane przez dzieci w wieku powyżej 8 lat, przez osoby o ograniczonej sprawności ruchowej, sensorycznej lub intelektualnej oraz przez osoby nieposiadające odpowiedniego doświadczenia i umiejętności, jeśli są one odpowiednio nadzorowane lub zostały poinstruowane w zakresie używania urządzenia w bezpieczny sposób i rozumieją związane z tym ryzyko. Nie należy pozwalać dzieciom na zabawę urządzeniem. Czyszczenie oraz konserwacja nie powinny być wykonywane przez dzieci pozostawione bez nadzoru.
- Przewód zasilający jest niewymienialny. Jeśli ulegnie uszkodzeniu, zasilacz należy wymienić na nowy.



- Nie używaj do jakichkolwiek czynności żadnego innego zasilacza niż dostarczonego z produktem.  
Ponadto, nie używaj żadnych innych urządzeń z zasilaczem.  
(Patrz strona 141.)
- Maszynkę przechowuj suchą.
- Poniższy symbol wskazuje, że określony odłączalny zasilacz wymagany jest do podłączenia urządzenia elektrycznego do sieci elektrycznej. Oznaczenie typu zasilacza znajduje się obok symbolu.





## Środki ostrożności



Aby zmniejszyć ryzyko urazu, utraty życia, porażenia prądem elektrycznym, pożaru i uszkodzenia mienia, zawsze przestrzegaj następujących środków ostrożności.

### Wyjaśnienie użytych symboli

Poniższe symbole używane są do klasyfikacji i opisanie poziomu zagrożenia, urazu oraz uszkodzenia mienia w przypadku niezastosowania się do ostrzeżenia i nieprawidłowego użycia produktu.



 <b>NIEBEZPIECZEŃSTWO</b>	Sygnalizuje potencjalne zagrożenie, które spowoduje poważne obrażenia ciała lub śmierć.
 <b>OSTRZEŻENIE</b>	Sygnalizuje potencjalne zagrożenie, które może spowodować poważne obrażenia ciała lub śmierć.
 <b>UWAGA</b>	Sygnalizuje zagrożenie, które może spowodować drobne urazy ciała lub szkody materialne.

Poniższe symbole są stosowane do klasyfikacji i opisanie typu instrukcji, których należy przestrzegać.

 Symbol ten ostrzega użytkownika, że nie wolno wykonywać określonej procedury.
 Symbol ten informuje użytkownika, że trzeba wykonać określoną procedurę, aby zapewnić bezpieczną obsługę urządzenia.

## OSTRZEŻENIE

### ► Zasilanie

-  **Nie podłączaj ani nie odłączaj wtyczki zasilania do/z gniazda elektrycznego mokrą ręką.**  
- Może to spowodować porażenie prądem lub obrażenia ciała.
- Nie zanurzaj urządzenia i zasilacza w wodzie, nie myj ich wodą.**  
**Nie umieszczaj urządzenia i zasilacza w pobliżu zlewu chłodnicy lub nad nimi, jeśli znajduje się w nich woda.**  
**W żadnym wypadku nie używaj urządzenia, jeżeli zasilacz został uszkodzony, lub jeżeli wtyczka zasilania wetknięta do kontaktu jest poluzowana.**  
**Nie niszczy, nie modyfikuj, nie ciągnij, nie skręcaj ani nie zginaj na siłę przewodu.**  
**Nie kładź ciężkich przedmiotów na przewodzie zasilającym, nie przytrzymuj przewodu zasilającego.**  
- Może to spowodować porażenie prądem lub pożar z powodu zwarcia.
-  **Nie używaj urządzenia niezgodnie z parametrami domowej instalacji lub sieci elektrycznej.**  
- Przekroczenie parametrów, poprzez podłączenie zbyt wielu wtyczek do jednego gniazda elektrycznego, może spowodować pożar w wyniku przegrzania.
-  **Pamiętaj, aby urządzenie było zawsze zasilane ze źródła energii elektrycznej zgodnego z napięciem znamionowym wskazanym na zasilaczu.**  
**Dokładnie włóż wtyczkę zasilania.**  
- W przeciwnym razie może dojść do pożaru lub porażenia prądem.

## **OSTRZEŻENIE**

**Zawsze wyjmuj wtyczkę zasilania z gniazda elektrycznego podczas czyszczenia urządzenia.**

**!** - W przeciwnym razie może dojść do porażenia prądem lub urazów ciała.

**Regularnie czyść wtyczkę zasilania oraz wtyczkę ładowania, aby zapobiec gromadzeniu się kurzu.**

**!** - Niezastosowanie się do tego zalecenia może spowodować pożar na skutek usterki izolacji spowodowanej wilgotnością. Odłącz wtyczkę zasilania i wytrzyj ją suchą szmatką.

### ► **W przypadku wystąpienia nieprawidłowości lub awarii**

**Natychmiast zaprzestań używania wtyczki zasilania i odłącz ją, jeśli wystąpią jakieś nieprawidłowości lub awaria.**

- W przeciwnym razie może dojść do pożaru, porażenia prądem lub uszkodzenia ciała.

**<Przypadki nieprawidłowości lub usterek>**

**!** • Urządzenie lub zasilacz są zdeformowane lub nietypowo gorące.

• Urządzenie lub zasilacz wydzielają zapach spalenizny.

• Występują nietypowe odgłosy podczas ładowania lub używania urządzenia lub zasilacza.

- Natychmiast zażądaj sprawdzenia lub naprawy w autoryzowanym punkcie serwisowym.

### ► **Produkt ten**

**!** **Produkt ten posiada wbudowany akumulator. Nie wrzucaj go do ognia, nie umieszczaj blisko źródeł ciepła.**

- Może to spowodować przegrzanie, zapłon lub wybuch.

**Nie modyfikuj, nie naprawiaj urządzenia.**

**!** - Może to spowodować pożar, porażenie prądem lub obrażenia ciała. Skontaktuj się z autoryzowanym serwisem w celu przeprowadzenia naprawy (wymiana akumulatora itp.).

**!** **Nigdy nie demontuj produktu, z wyjątkiem sytuacji wyrzucania produktu.**

- Może to spowodować pożar, porażenie prądem lub obrażenia ciała.

### ► **Zapobieganie wypadkom**

**!** **Nie przechowuj w miejscu dostępnym dla dzieci lub niemowląt. Nie pozwalaj dzieciom na używanie tego urządzenia.**

- Włożenie do ust ostrza i/lub pojemnika na olej może być przyczyną wypadku i uszkodzenia ciała.

**W przypadku spożycia oleju nie wywołuj wymiotów; wypij dużą ilość wody i skontaktuj się z lekarzem.**

**!** **Jeśli olej dostanie się do oczu, natychmiast spłukaj go dokładnie bieżącą wodą i skontaktuj się z lekarzem.**

- Niezastosowanie się do tego zalecenia może skutkować obrażeniami ciała.

## **UWAGA**

### ► **Ochrona skóry**

**Nie przyciskaj ostrza do skóry.**

**Nie używaj maszyny do strzyżenia włosów do celów innych niż strzyżenie.**

**!** **Nie używaj ostrzy bezpośrednio na uszach i podrażnionej skórze (jak obrzęki, rany lub wypryski).**

- Takie postępowanie może być przyczyną zranienia uszu lub nierównej skóry.

## UWAGA

 **Przed rozpoczęciem użytkowania sprawdź, czy ostrza nie są uszkodzone lub odkształcone.**  
- W przeciwnym razie może dojść do uszkodzenia skóry.

### ▶ Przechowuj następujących środków ostrożności

 **Nie pozwól, aby metalowe obiekty lub śmieci przylegały do wtyczki zasilania lub wtyczki ładowania.**  
- Może to spowodować porażenie prądem lub pożar z powodu zwarcia.

 **Nie upuszczaj urządzeń, nie narażaj na wstrząsy.**  
- Może to spowodować uszkodzenie ciała.

 **Nie owijaj przewodu wokół zasilacza w trakcie przechowywania.**  
- W przeciwnym razie może dojść do wyrwania przewodu na skutek naprężenia i w rezultacie spowodować pożar z powodu zwarcia.

 **Odcłaczaj wtyczkę zasilania od gniazda elektrycznego, gdy urządzenie nie jest używane.**  
- W przeciwnym razie może dojść do porażenia prądem lub pożaru na skutek przebiecia elektrycznego spowodowanego pogorszeniem stanu izolacji.

 **Odcłaczaj wtyczkę zasilania trzymając za wtyczkę, a nie za przewód.**  
- W przeciwnym razie może dojść do porażenia prądem lub urazów ciała.

## Postępowanie z wyjątem do utylizacji akumulatorem

## NIEBEZPIECZEŃSTWO

Akumulator jest przeznaczony do użytku wyłącznie z tą maszynką. Nie używaj akumulatora z innymi produktami. Nie ładuj akumulatora po wyjęciu go z produktu.

- Nie wrzucaj go do ognia i nie podgrzewaj.
  - Nie lutuj, nie demontuj ani nie modyfikuj akumulatora.
  -  • Nie pozwalaj, aby dodatnie i ujemne styki akumulatora zetknęły się ze sobą poprzez inne metalowe obiekty.
  - Nie przenoś ani nie przechowuj akumulatora wraz z metalową biżuterią, taką jak naszyjniki i spinki do włosów.
  - Nigdy nie zdzieraj powłoki.
- Może to spowodować przegrzanie, zapłon lub wybuch.

## OSTRZEŻENIE

Po wyjęciu akumulatora nie przechowuj go w zasięgu niemowląt i małych dzieci.

-  - Przypadkowe poknięcie akumulatora może skutkować uszkodzeniem ciała.
- W takim przypadku natychmiast skontaktuj się z lekarzem.

# ⚠ OSTRZEŻENIE

Jeśli z akumulatora wycieka substancja, nie dotykaj akumulatora gołymi rękami.

- Elektrolit może spowodować utratę wzroku w przypadku zetknięcia się z oczami.



Nie pocieraj oczu. Wypłucz natychmiast bieżącą wodą i skontaktuj się z lekarzem.

- Elektrolit może spowodować podrażnienie lub urazy w przypadku zetknięcia się ze skórą lub ubraniem.

Natychmiast wypłucz dokładnie bieżącą wodą i skontaktuj się z lekarzem.

## Przeznaczenie

- Maszynka ta jest przeznaczona do profesjonalnego przycinania włosów. Może być zasilana z akumulatora.
- Przed i po każdym użyciu nałóż olej w zaznaczonych miejscach. (Patrz strona 144.)  
Pominięcie zastosowania oleju może spowodować poniższe problemy.
  - Maszynka stępi się
  - Będzie krócej działać
  - Będzie głośniej pracować
- Nie stosuj rozcieńczalników, benzyny, alkoholu lub innych chemikaliów. Niezastosowanie się do tych instrukcji może spowodować awarię, pęknięcie lub odbarwienie korpusu. Korpus należy czyścić tylko miękką szmatką, delikatnie zwilżoną wodą z kranu lub wodą rozrobioną z mydłem.
- Nie pozwól na kontakt środka do trwałej ondulacji, środka do farbowania włosów lub lakieru do włosów z korpusem maszynki lub ostrzami. Może to spowodować pęknięcie lub korozję.
- Przed użyciem końcówki sprawdź, czy jest poprawnie zainstalowana. Nieprawidłowy montaż może być przyczyną zbyt krótkiego przycięcia włosów.

## Opis części

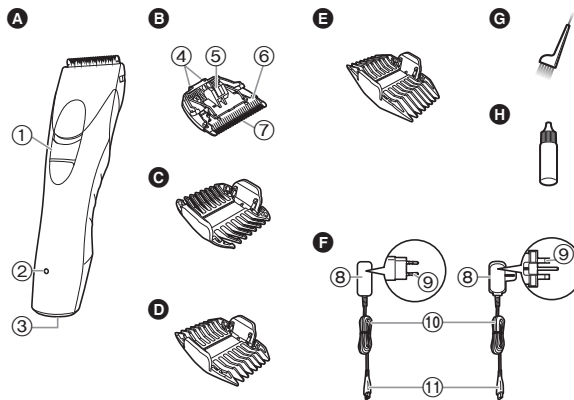

### A Korpus

- Włącznik zasilania [ O / I ]
- Kontrolka ładowania akumulatora (➡)
- Gniazdko

### B Ostrze

- Hak mocujący
- Dźwignia czyszczenia
- Ruchome ostrze
- Ostrze nieruchome

### C Nasadka grzebieniowa 3 mm/6 mm

### D Nasadka grzebieniowa 9 mm/12 mm

### E Nasadka grzebieniowa 15 mm/18 mm

### F Zasilacz (RE9-85) (Kształt wtyczki zasilania różni się w zależności od miejsca użytkowania.)

- Adapter
- Dźwignia zasilania
- Przewód
- Wtyczka

### Akcesoria

- G Szczoteczka do czyszczenia
- H Olej

Polski

## Ładowanie maszynki

- Sprawdzić, czy maszynka jest wyłączona.

### 1 Podłącz wtyczkę do maszynki.

### 2 Podłącz zasilacz do gniazdka ściennego.

- Ładowanie trwa ok. 8 godzin.
- Sprawdź, czy kontrolka ładowania akumulatora (➔) świeci.

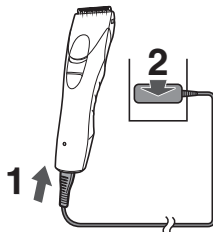

### 3 Odłącz adapter od gniazda elektrycznego, gdy ładowanie jest zakończone.

(z powodów bezpieczeństwa i w celu redukcji zużycia energii)

- Kontrolka ładowania akumulatora (➔) świeci po zakończeniu ładowania. Nie ma sygnału wskazującego na zakończenie ładowania.

#### Uwagi

- Jeśli podczas ładowania słyszysz trzaski w radiu lub innych urządzeniach, przełącz maszynkę do innego gniazda zasilającego.
- Gdy urządzenie nie jest użytkowane przez ponad 6 miesięcy, akumulator rozładowuje się (wycieki płynu z akumulatora itp.). Co 6 miesięcy w pełni naładuj akumulator.
- Gdy maszynka ładowana jest po raz pierwszy lub jeśli nie była używana przez ponad 6 miesięcy, kontrolka na korpusie może nie świecić się przez kilka minut lub czas pracy może ulec skróceniu. W takich przypadkach ładuj urządzenie przez ponad 16 godzin.
- Zalecana temperatura otoczenia przy ładowaniu wynosi 0 °C – 35 °C. Poza tym zakresem wydajność akumulatora może się zmniejszyć.
- Jedno całkowite naładowanie wystarcza na około 40 minut nieprzerwanej pracy.

- Akumulator można ładować zanim zupełnie się rozładuje. Jednakże zaleca się ładowanie po pełnym rozładowaniu akumulatora. Okres użytkowania akumulatora zależy w głównej mierze od warunków jego użytkowania i przechowywania.

## Zasilanie maszynki adapterem podczas pracy

Maszynki można używać po podłączeniu do niej zasilacza w taki sam sposób, jak podczas ładowania akumulatora.

- Jeśli stan naładowania akumulatora nie jest wystarczający, ostrza mogą poruszać się wolniej lub mogą zatrzymać się, nawet przy podłączonym zasilaniu sieciowym. W takim wypadku należy ładować akumulator jeszcze przez co najmniej 3 minuty.
- Akumulator rozładuje się, nawet przy podłączonym zasilaniu sieciowym.

## Używanie maszynki

- Sprawdź, czy maszynka jest wyłączona.
- Urządzenie może nie działać przy temperaturze otoczenia około 0 °C lub niższej.

### 1 Wybierz wysokość przycinania zgodnie z informacjami podanymi po bokach i wewnątrz nasadek.

### 2 W celu włączenia maszynki przesunij włącznik zasilania znajdujący się na korpusie w pozycję “ | ”.

## Zdejmowanie i mocowanie nasadek grzebieniowych

### Mocowanie nasadki

Przystaw przednią część nasadki grzebieniowej do ostrza (①), a następnie dociśnij nasadkę do korpusu (②).

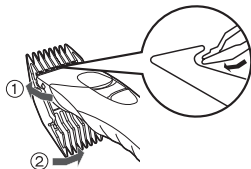

### Zdejmowania nasadki

Zsuń jeden bok nasadki z mocowania w kierunku wskazywanym strzałką.

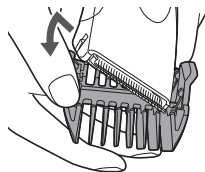

## Pielęgnacja

### Zdejmowanie i mocowanie ostrza

- Sprawdź, czy maszynka jest wyłączona.

#### Zdejmowanie ostrza

Przytrzymaj maszynkę włącznikiem skierowaną do góry, pchnij ostrze kciukiem i złap je drugą ręką.



#### Mocowanie ostrza

Zamocuj hak mocujący ostrza na zaczepie w maszynce i przesunij ostrze aż do zatrzaśnięcia.

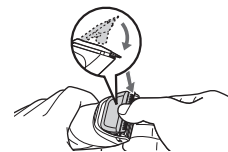
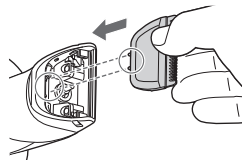

Polski



## Czyszczenie

- Czyść maszynkę i ostrze po każdym użyciu.  
(Jeśli nie będzie czysta, ruch będzie słabszy i zmniejszy się ostryść.)
- Sprawdź, czy maszynka jest wyłączona.

1. Usuń wszelkie włosy z maszynki i wokół ostrza.

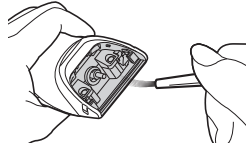

2. Usuń szczoteczką włosy z krawędzi ostrza.

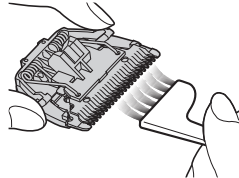

3. Wciśnij dźwignię czyszczenia (a) w celu podniesienia ostrza ruchomego i usuń szczoteczką włosy spomiędzy ostrza ruchomego i nieruchomego.

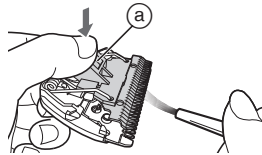

## Smarowanie

- Smaruj maszynkę olejem przed i po każdym użyciu.

Na każdy wskazany punkt nanieś kroplę oleju.

Zamocować ostrze w korpusie, włączyć zasilanie i pozostawić działającą maszynkę na ok. 5 sekund.

Pominięcie zastosowania oleju może spowodować poniższe problemy, wynikające z rdzewienia, wytarcia lub wypalenia.

- Maszynka stępiła się.
- Krótszy czas działania.
- Głośna praca.

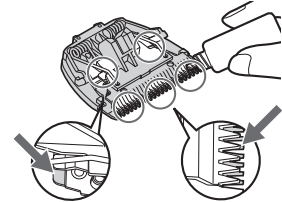

### ► Części zamienne

Części zamienne dostępne są u sprzedawcy lub w Centrum Serwisowym

Części zamienne dla ER-GP30	Ostrze	WER9701
-----------------------------	--------	---------





## Rozwiązywanie problemów

Problem	Działanie
Maszynka stępiła się. Czas pracy jest krótki. Maszynka przestała działać.	<p>Jeśli problem się utrzymuje, należy postępować zgodnie z poniższymi procedurami:</p> <ol style="list-style-type: none"> <li>1. Naładuj maszynkę. (Patrz strona 142.)</li> <li>2. Wyczyść ostrze i nałóż na nie olej. (Patrz strona 144.)</li> <li>3. Wymień ostrze. (Patrz strona 143.)</li> <li>4. Wymień akumulator w autoryzowanym serwisie.</li> </ol>
Maszynka nie ładuje się.	<p>▶ Podłącz dokładnie wtyczkę do maszynyki.</p> <p>▶ Ładowanie należy przeprowadzać przy zalecanej temperaturze ładowania 0 °C do 35 °C.</p>
Pojawia się głośny dźwięk.	<p>▶ Zastosuj olej. (Patrz strona 144.)</p> <p>▶ Wymień akumulator w autoryzowanym serwisie.</p>

Jeżeli problemy nadal nie ustępują, skontaktuj się z punktem zakupu urządzenia lub autoryzowanym centrum serwisowym Panasonic.

## Wyjmowanie wbudowanego akumulatora

**Przed zutylizowaniem maszynyki należy wyjąć wbudowany akumulator.**

Upewnij się, że akumulator wyrzucany jest w oficjalnie wyznaczonym miejscu, jeżeli takie miejsce jest dostępne.

Ze wskazówek podanych na tym rysunku należy skorzystać tylko wówczas, gdy wyrzucamy maszynkę - nie można z nich korzystać przy naprawie maszynyki. Jeżeli rozmontujesz maszynkę samodzielnie, może to spowodować jej nieprawidłowe działanie.

- Wyjmij maszynkę z zasilacza.
- Przesuń włącznik zasilania, aby włączyć zasilanie i nie wyłączaj go, aż bateria rozładuje się całkowicie.
- Postępuj zgodnie z opisem w punktach od ① do ⑥, podnieś akumulator i wyjmij go.
- Zachowaj ostrożność, aby złącza dodatnie i ujemne wyjętego akumulatora nie zostały zwarte. Zaizoluj złącza taśmą klejącą.

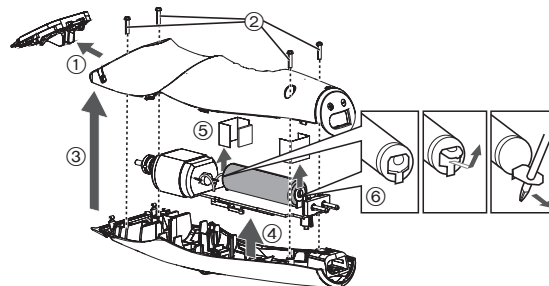

### Ochrona środowiska i recykling materiałów

Ta maszynka zawiera akumulator niklo-wodorkowy.

Upewnij się, że akumulator wyrzucany jest w wyznaczonym punkcie gromadzenia odpadów, jeżeli takie miejsce znajduje się w Twoim kraju.

## Dane techniczne

Źródło zasilania	Patrz tabliczka znamionowa na zasilaczu. (automatyczna zmiana napięcia zasilania)
Napięcie pracy silnika	1,2 V===
Czas ładowania	Okolo 8 godzin

Polski

146

### Pozbywanie się zużytych urządzeń elektrycznych i elektronicznych oraz baterii

**Dotyczy wyłącznie obszaru Unii Europejskiej oraz krajów posiadających systemy zbiórki i recyklingu**



Niniejsze symbole umieszczane na produktach, opakowaniach i/lub w dokumentacji towarzyszącej oznaczają, że nie wolno mieszać zużytych urządzeń elektrycznych i elektronicznych oraz baterii z innymi odpadami domowymi/komunalnymi.

W celu zapewnienia właściwego przetwarzania, utylizacji oraz recyklingu zużytych urządzeń elektrycznych i elektronicznych oraz zużytych baterii, należy oddawać je do wyznaczonych punktów gromadzenia odpadów zgodnie z przepisami prawa krajowego.

Poprzez prawidłowe pozbywanie się zużytych urządzeń elektrycznych i elektronicznych oraz zużytych baterii pomagasz oszczędzać cenne zasoby naturalne oraz zapobiegać potencjalnemu negatywnemu wpływowi na zdrowie człowieka oraz na stan środowiska naturalnego.

W celu uzyskania informacji o zbiórce oraz recyklingu zużytych urządzeń elektrycznych i elektronicznych oraz baterii prosimy o kontakt z władzami lokalnymi. Za niewłaściwe pozbywanie się tych odpadów mogą grozić kary przewidziane przepisami prawa krajowego.



#### **Dotyczy symbolu baterii (symbol poniżej)**

Ten symbol może występować wraz z symbolem pierwiastka chemicznego. W takim przypadku wymagania Dyrektywy w sprawie określonego środka chemicznego są spełnione.

# Panasonic

Provozní pokyny  
Profesionální zastříhovač vlasů (síťový provoz/akumulátor)  
Model č. ER-GP30

## Obsah

<b>Bezpečnostní opatření.....</b>	<b>150</b>	<b>Péče .....</b>	<b>155</b>
Účel použití .....	153	Řešení potíží .....	156
Identifikace dílů .....	153	Vyjmutí zabudované dobíjecí baterie ...	157
Nabíjení zastříhovače.....	154	Specifikace.....	157
Jak zastříhovač používat .....	154		

Česky

Děkujeme vám za zakoupení tohoto výrobku Panasonic.  
Před zahájením provozu tohoto přístroje si přečtete všechny tyto pokyny a uložte je pro budoucí použití.

147

## Varování

- Tento spotřebič mohou používat děti od 8 let výše a osoby s omezenými fyzickými, smyslovými nebo duševními schopnostmi nebo nedostatkem zkušeností a znalostí, pokud jsou pod dohledem nebo pokud obdržely informace o bezpečném používání spotřebiče a chápou možná rizika. Děti si se spotřebičem nesmějí hrát. Čištění a uživatelskou údržbu nesmějí děti provádět bez dohledu.
- Přívodní kabel nelze nahradit. Je-li kabel poškozen, je třeba síťový adaptér vyhodit.
- Nepoužívejte žádný jiný, než dodávaný síťový adaptér, k žádnému jinému účelu.  
Dodaným síťovým adaptérem nenabíjejte žádný jiný výrobek.  
(Viz str. 153.)
- Spotřebič udržujte suchý.

- Následující symbol znamená, že k připojení elektrického spotřebiče k rozvodné síti je nutná specifická odnímatelná napájecí jednotka. Označení typu napájecí jednotky je vyznačené vedle symbolu.



## Bezpečnostní opatření

Abyste snížili nebezpečí zranění, úmrtí, úrazu elektrickým proudem, požáru a poškození majetku, vždy dodržujte následující bezpečnostní opatření.

### Vysvětlení použitých symbolů

Následující symboly jsou použity pro označení a popis stupně nebezpečí, zranění a poškození majetku, způsobené ignorováním upozornění a nesprávným používáním.



## NEBEZPEČÍ

Označuje potenciální riziko, které skončí vážným zraněním nebo úmrtím.



## VAROVÁNÍ

Označuje potenciální riziko, které může skončit vážným zraněním nebo úmrtím.



## UPOZORNĚNÍ

Označuje nebezpečí, které může vést k lehkému zranění nebo k poškození majetku.

Následující symboly jsou používány pro klasifikaci a popis typů instrukcí, které je nutno dodržovat.



Tento symbol se používá pro upozornění uživatelů na konkrétní postup, který nesmí být prováděn.



Tento symbol se používá pro upozornění uživatelů na konkrétní postup, který musí být dodržen v zájmu bezpečného provozu zařízení.



## VAROVÁNÍ

### ► Napájení



**Napájecí konektor do zásuvky nezapojujte, ani jej neodpojujte, mokřýma rukama.**

- Takové chování může způsobit úraz elektrickým proudem nebo zranění.

**Spotřebič a síťový adaptér neponožujte do vody, ani je neomyvejte vodou.**

**Spotřebič a síťový adaptér neumísťujte nad vodou naplněné umyvadlo nebo vanu, ani v jejich blízkosti.**



**Přístroj nikdy nepoužívejte, je-li síťový adaptér poškozený nebo je-li napájecí vidlice připojena k zásuvce volně.**

**Kabel nepoškozujte, neupravujte jej ani silně neohýbejte, netahajte za něj ani s ním nekrutěte.**

**Nepokládejte na něj nic těžkého a vyvarujte se jeho skřípnutí.**  
- Takové chování může způsobit úraz elektrickým proudem nebo požár v důsledku zkratu.



**Nepoužívejte způsobem přesahujícím jmenovité napětí nebo vedení zásuvky elektrické sítě.**

- Překročení napětí připojením příliš mnoha zástrček k jedné zásuvce elektrické sítě může způsobit požár v důsledku přehřátí.



**Vždy se ujistěte, zda je přístroj zapojený do rozvodné sítě odpovídajícího napětí, které je uvedené na síťovém adaptéru.**

**Napájecí konektor zasuňte úplně.**

- Nedodržení tohoto pokynu může způsobit požár nebo úraz elektrickým proudem.



**Napájecí konektor při čištění vždy odpojte z elektrické zásuvky.**

- Pokud tak neučiníte, může dojít k úrazu elektrickým proudem nebo zranění.

## **VAROVÁNÍ**

**Napájecí přípojku i napájecí konektor pravidelně čistěte, aby se v nich nehromadil prach.**



- Pokud tak neučiníte, může dojít ke vzniku požáru v důsledku závady izolace, způsobené vlhkostí.

Napájecí konektor odpojte a otřete jej suchým hadříkem.

### ► V případě jakékoliv abnormality nebo selhání

**Dojde-li k nějaké abnormalitě nebo poruše, přestaňte okamžitě přístroj používat a odpojte napájecí konektor.**

- Nedodržení tohoto pokynu může způsobit požár, úraz elektrickým proudem nebo zranění.

**<Případy abnormality nebo selhání>**



• **Hlavní jednotka nebo síťový adaptér jsou zdeformované nebo abnormálně horké.**

• **Z hlavní jednotky nebo síťového adaptéru je cítit spálená elektroinstalace.**

• **Z hlavní jednotky nebo ze síťového adaptéru se během používání nebo nabíjení ozývají abnormální zvuky.**

- Okamžitě vyžádejte kontrolu nebo opravu v autorizovaném servisním středisku.

### ► Tento spotřebič



**Tento produkt má vestavěnou dobíjecí baterii. Nevhazujte ji do ohně a nevystavujte ji žáru.**

- Takové chování může způsobit přehřátí, vznícení nebo explozi.



**Výrobek neupravujte ani neopravujte.**

- Takové chování může způsobit požár, úraz elektrickým proudem nebo zranění.

Kvůli opravám (výměna baterie atd.) se obraťte na autorizované servisní středisko.



**S výjimkou jeho likvidace výrobek nikdy nerozebírejte.**

- Takové chování může způsobit požár, úraz elektrickým proudem nebo zranění.

### ► Prevence nehod



**Neskladujte v dosahu dětí nebo kojců. Nedovolte jim přístroj používat.**

- Vložení čepele a/nebo nádoby s olejem do úst může způsobit nehodu a zranění.



**Je-li náhodně požit olej, nevyvolávejte zvracení, vypijte velké množství vody a kontaktujte lékaře.**

**Pokud se olej dostane do kontaktu s očima, okamžitě je důkladně propláchněte tekoucí vodou a kontaktujte lékaře.**

- Nedodržení tohoto pokynu může způsobit fyzické problémy.



## **UPOZORNĚNÍ**

### ► Ochrana pokožky

**Netlačte břit na kůži.**

**Nepoužívejte zastříhovač k jiným účelům než k zastříhávání.**



**Planžetu nepřikládejte přímo na uši nebo drsnou kůži (např. jizvy, zranění nebo znaménka).**

- V opačném případě může dojít ke zranění uší nebo k poškození kůže.



**Před použitím zkontrolujte, jestli břity nejsou poškozené nebo zdeformované.**

- Nedodržení tohoto pokynu může způsobit poranění pokožky.



## UPOZORNĚNÍ

► **Dodržujte ve vlastním zájmu následující bezpečnostní opatření**

 **Nedovolte, aby se do napájecí přípojky nebo napájecího konektoru dostaly kovové předměty nebo smetí.**

- Takové chování může způsobit úraz elektrickým proudem nebo požár v důsledku zkratu.

 **Přístroj nepouštějte na zem, ani jej nevystavujte nárazům.**

- Mohlo by dojít ke zranění.

 **Při skladování nenamotávejte kabel kolem síťového adaptéru.**

- Takové počínání může způsobit zlomení drátů kabelu pod tlakem a následný požár v důsledku zkratu.

 **Pokud spotřebič nepoužíváte, odpojte napájecí konektor ze zásuvky.**

- Pokud tak neučiníte, můžete způsobit úraz elektrickým proudem nebo požár v důsledku probíjení elektřiny, způsobeného poškozením izolace.

 **Napájecí konektor odpojte tak, že držíte napájecí konektor, ne kabel.**

- Pokud tak neučiníte, může dojít k úrazu elektrickým proudem nebo zranění.

## Manipulace s vyjmutou baterií při likvidaci

### NEBEZPEČÍ

Nabíjecí baterie je určena k použití výhradně s tímto zastríhovačem. Nepoužívejte baterii s žádnými jinými výrobky.

Baterii nenabíjejte po jejím vyjmutí z výrobku.

• Nevhazujte do ohně a nevystavujte teplu.

• Baterii neletujte, nerozebírejte, ani neupravujte.

 • Kladný a záporný pól baterie vzájemně nepropojte pomocí jiných kovových předmětů.

• Baterii nepřeppravujte ani neskladujte společně s kovovými šperky, jako jsou náhrdelníky a vlásenky.

• Nikdy trubici nezbavujte pláště.

- Takové chování může způsobit přehřátí, vznícení nebo explozi.

### VAROVÁNÍ

 **Po vyjmutí nabíjecí baterii nenechávejte v dosahu dětí či kojenčů.**

- V případě náhodného požití baterie hrozí nebezpečí zranění. Pokud k tomu dojde, neprodleně se obraťte na lékaře.

**Pokud kapalina z baterie uniká, nedotýkejte se baterie holými rukama.**

- Kapalina baterie může zapříčinit ztrátu zraku, pokud přijde do kontaktu s očima.

 Nemněte si oči. Neprodleně propláchněte čistou vodou a vyhledejte lékaře.

- Kapalina baterie může způsobit zánět nebo zranění, pokud přijde do kontaktu s pokožkou nebo oděvem.

Pečlivě propláchněte čistou vodou a vyhledejte lékaře.





## Účel použití

- Zastříhovač je určen k profesionálnímu použití při zastříhování vlasů. Může pracovat na dobíjecí baterie.
- Před a po každém použití naneste na označená místa olej. (Viz str. 156.)  
Pokud olej neaplikujete, může dojít k následujícím problémům.
  - Zastříhovač se může otupit.
  - Kratší provozní doba.
  - Hlučnost.
- Nepoužívejte ředidla, benzín, alkohol ani jiné chemikálie. Nedodržení tohoto pokynu může způsobit poruchu, prasknutí nebo změnu barvy hlavní části. Hlavní část čistěte jen měkkým hadříkem, lehce navlhčeným v pitné vodě, nebo v mýdlové pitné vodě.
- Neměli byste dovolit, aby hlavní část nebo čepele přišly do kontaktu s tužidlem, barvou nebo s lakem na vlasy. Mohlo by dojít k popraskání nebo ke korozi.
- Před použitím nástavce zkontrolujte, zda je správně nasazen. Pokud tomu tak není, může dojít k příliš krátkému zastříhnutí vlasů.

## Identifikace dílů

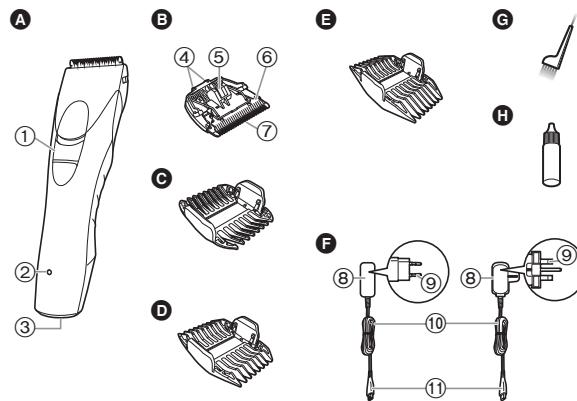

### A Hlavní část

- ① Spínač [O / I]
- ② Kontrolka nabíjení (➔)
- ③ Zdířka

### B Čepel

- ④ Připevňovací háček
- ⑤ Čistící páčka
- ⑥ Pohyblivá čepel
- ⑦ Statická čepel

### C 3 mm/6 mm hřebenový nástavec

### D 9 mm/12 mm hřebenový nástavec

### E 15 mm/18 mm hřebenový nástavec

### F Síťový adaptér (RE9-85) (Tvar napájecího konektoru se liší v závislosti na oblasti.)

- ⑧ Adaptér
- ⑨ Napájecí konektor
- ⑩ Kabel
- ⑪ Přípojka spotřebiče

Příslušenství

- ⑦ Čistící kartáček
- ⑧ Olej

Česky

## Nabíjení zastříhovače

- Ujistěte se, zda je zastříhovač vypnutý.

### 1 Zasuňte přípojku spotřebiče do zastříhovače.

### 2 Zapojte adaptér do zásuvky.

- Nabíjení je skončeno přibližně po 8 hodinách.
- Přesvědčte se, zda kontrolka nabíjení (➡) svítí.

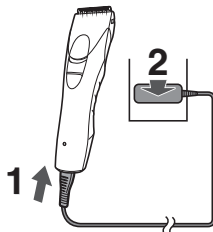

### 3 Odpojte adaptér od zásuvky elektrické sítě, pokud je nabíjení dokončeno.

(z bezpečnostních důvodů i kvůli snížení spotřeby energie)

- Po dokončení nabíjení kontrolka nabíjení (➡) nadále svítí. Žádný indikátor, který by ukázal, že "nabíjení je ukončeno" neexistuje.

#### Poznámky

- Pokud při nabíjení slyšíte praskavé zvuky z rádia nebo z jiných zařízení, nabíjejte zastříhovač v jiné zásuvce.
- Když se přístroj nepoužívá 6 měsíců nebo déle, baterie zeslábne (únik kapaliny, atd.). Baterii plně dobijte každých 6 měsíců.
- Při prvním nabíjení zastříhovače, nebo pokud nebyl používán déle než 6 měsíců, se kontrolka na hlavní části nemusí několik minut rozsvítit, nebo se může zkrátit provozní doba přístroje. V těchto případech nabíjejte zastříhovač déle než 16 hodin.
- Doporučená okolní teplota pro nabíjení je 0 °C – 35 °C. Mimo doporučený teplotní rozsah se může výkon baterie snížit.
- 1 plné nabití zajistí přibližně 40 minut nepřetržitého chodu.
- Baterii můžete nabíjet i dříve, než je zcela vybitá. Nicméně se doporučuje nabíjet, až je baterie zcela vybitá. Životnost baterie velmi závisí na faktorech, jak je používána a skladována.

## Provoz ze sítě

Pokud zapojíte síťový adaptér do strojku stejně jako při nabíjení a strojek zapnete, můžete jej používat.

- Je-li zbývající baterie příliš slabá, čepele se mohou pohybovat pomaleji nebo se zastavit, i s napájením ze sítě. V takovém případě dobíjejte baterii 3 minuty nebo více.
- Baterie se vybijí i při nabíjení ze sítě.

## Jak zastříhovač používat

- Ujistěte se, zda je zastříhovač vypnutý.
- Přístroj nemusí fungovat při okolní teplotě nižší než 0 °C.

### 1 Vyberte výšku zastříhování označenou na vnitřní a boční straně nástavců.

### 2 Zastříhovač zapnete přesunutím spínače na hlavní části do polohy " | ".

## Demontáž a montáž hřebenových nástavců

#### Montáž nástavce

Přední část nástavce vyrovnejte s čepelel (1) a potom znovu přitiskněte hřebenový nástavec k hlavní části (2).

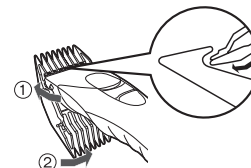

## Demontáž nástavce

Odsuňte jednu stranu nástavce z úchytky ve směru označeném šipkou.

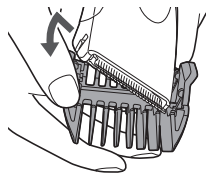

## Péče

### Sejmutí a připevnění čepele

- Ujistěte se, zda je zastříhovač vypnutý.

#### Sejmutí čepele

Uchopte zastříhovač tak, aby byl přepínač nahoře a zatlačte na čepel palcem. Čepel zachyťte druhou rukou.



#### Připevnění čepele

Připevněte připevňovací háček k úchytky čepele zastříhovače a zatlačte, dokud nezacvakne.



## Čištění

- Zastříhovač a čepel čistěte po každém použití. (Nebude-li vyčištěný, bude pohyb slabý a čepel se ztupí.)
- Ujistěte se, zda je zastříhovač vypnutý.

1. Pomocí kartáčku ze zastříhovače a z okolí čepele odstraňte zbytky vlasů.

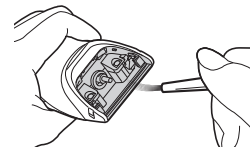

2. Z okraje čepele vykartáčujte vlasy.

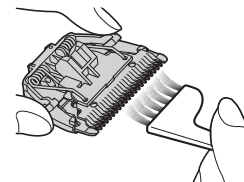

3. Stiskněte čisticí páčku (a), aby se pohyblivá čepel zvedla, a pomocí kartáčku odstraňte zbytky vlasů z prostoru mezi statickou čepelí a pohyblivou čepelí.

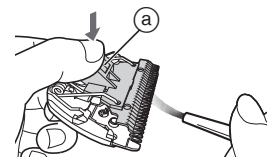

Česky

## Mazání

- Olej na zastříhovač aplikujte před a po každém použití.

Na každý označený bod naneste kapku oleje.

Připojte čepel k hlavní části, zapněte napájení a nechte jej běžet asi 5 sekund.

Nenanesení oleje může způsobit následující problémy z důvodu zrezivění, opotřebení nebo spálení.

- Zastříhovač se může otupit.
- Kratší provozní doba.
- Hlučnost.

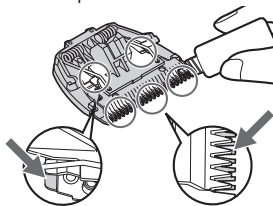

### ► Náhradní díly

Náhradní díly jsou k dispozici u vašeho prodejce nebo servisního střediska

Náhradní díly pro model ER-GP30	Čepel	WER9701
---------------------------------	-------	---------

## Řešení potíží

Problém	Akce
Zastříhovač se může otupit.	Dokud se problémy nevyřeší, postupujte podle všech následujících kroků; 1. Zastříhovač nabijte. (Viz str. 154.) 2. Planžetu očistíte a naneste na ni olej. (Viz strany 155 a 156.) 3. Vyměňte břit. (Viz str. 155.) 4. Baterii nechte vyměnit v autorizovaném servisním středisku.
Provozní doba je krátká.	
Zastříhovač přestal fungovat.	
Zastříhovač nelze dobít.	► Přípojku spotřebiče pevně zasuňte do zastříhovače. ► Dobíjejte v rámci doporučené teploty pro dobíjení - 0 °C až 35 °C.
Vydává hlasitý zvuk.	► Aplikujte olej. (Viz tato strana.) ► Baterii nechte vyměnit v autorizovaném servisním středisku.

Pokud problémy nelze vyřešit, kontaktujte obchod, kde jste výrobek zakoupili nebo servisní centrum autorizované společností Panasonic a požádejte o opravu.

## Vyjmutí zabudované dobíjecí baterie

Před likvidací zastříhovače vyjměte vestavěnou nabíjecí baterii. Baterii prosím odevzdejte k likvidaci na oficiálně určené místo, pokud takové ve vaší zemi existuje.

Tento obrázek slouží pouze pro likvidaci zastříhávače a ne pro jeho opravu. Pokud zastříhávač sami rozeberete, může dojít k selhání.

- Odpojte zastříhovač ze síťového adaptéru.
- Přístroj zapněte přesunutím spínače a nechte jej pracovat, dokud se baterie zcela nevybíje.
- Proveďte kroky ① až ⑥, nadzvedněte baterii a potom ji vyjměte.
- Dbejte na to, abyste u vyjmuté baterie nezkratovali kladné a záporné póly, a izolujte je přelepením páskou.

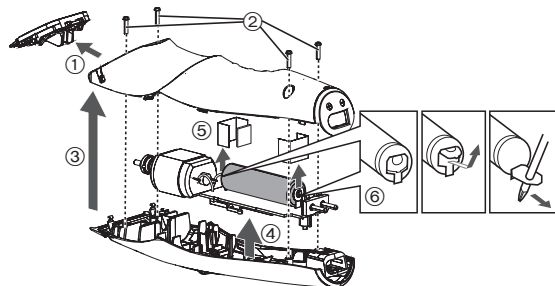

### Ochrana životního prostředí a recyklace materiálů

Tento zastříhávač obsahuje baterii v provedení NiMH.

Baterii prosím odevzdejte k likvidaci na oficiálně určené místo, pokud takové ve vaší zemi existuje.

## Specifikace

Zdroj napájení	Viz typový štítek na síťovém adaptéru. (Automatický převod napětí)
Napětí motoru	1,2 V===
Doba nabíjení	Přibližně 8 hodin

## Likvidace použitých zařízení a baterií Jen pro státy Evropské unie a země s fungujícím systémem recyklace a zpracování odpadu



Tyto symboly na výrobcích, jejich obalech a v doprovodné dokumentaci upozorňují na to, že se použítá elektrická a elektronická zařízení, včetně baterií, nesmějí likvidovat jako běžný komunální odpad. Aby byla zajištěna správná likvidace a recyklace použitých výrobků a baterií, odevzdávejte je v souladu s národní legislativou na příslušných sběrných místech.

Správnou likvidací přispějete k úspoře cenných přírodních zdrojů a předejdete možným negativním dopadům na lidské zdraví a životní prostředí.

O další podrobnosti o sběru a recyklaci odpadu požádejte místní úřady.

Při nesprávné likvidaci tohoto druhu odpadu se vystavujete postihu podle národní legislativy.

### **Poznámka k symbolu baterie (značka pod symbolem)**

Tento symbol může být použitý v kombinaci s chemickou značkou. Takový případ je souladu s požadavky směrnice pro chemické látky.



Česky

# Panasonic

## Návod na obsluhu Nabíjateľný profesionálny strojček na strihanie vlasov Č. modelu ER-GP30

### Obsah

<b>Bezpečnostné opatrenia.....</b>	<b>162</b>	<b>Starostlivosť .....</b>	<b>167</b>
Určené použitie.....	165	Riešenie problémov .....	168
Popis jednotlivých častí.....	165	Výmena zabudovanej nabíjateľnej batérie.....	169
Nabíjanie strihača.....	166	Technické údaje.....	169
Používanie strihača .....	166		

Ďakujeme, že ste si zakúpili výrobok značky Panasonic.

Pred používaním tejto jednotky si v celom rozsahu prečítajte tento návod na obsluhu a uschovajte ho pre možnú potrebu v budúcnosti.

## Výstraha

- Deti vo veku 8 rokov a viac a osoby so zníženými fyzickými, zmyslovými alebo duševnými schopnosťami alebo nedostatočnými skúsenosťami a vedomosťami môžu používať tento prístroj pod dohľadom alebo ak boli oboznámené o používaní prístroja bezpečným spôsobom a poznajú riziká spojené s používaním prístroja. Deti sa nesmú s prístrojom hrať. Čistenie a používateľskú údržbu nesmú vykonávať deti bez dohľadu.
- Napájací kábel nemožno vymeniť. Ak dôjde k poškodeniu kábla, adaptér na striedavý prúd je nutné zneškodniť.
- Nepoužívajte iný, len dodaný adaptér na striedavý prúd; používajte ho len na určený účel.  
Taktiež v spojení s adaptérom na striedavý prúd nepoužívajte žiadny iný výrobok. (Pozrite stranu 165.)
- Prístroj udržiavajte v suchu.



- Nasledujúci symbol znamená, že na pripojenie elektrického prístroja k elektrickej sieti je potrebné používať odpojiteľnú napájajúcu jednotku. Typ napájacej jednotky je uvedený pri symbole.



## Bezpečnostné opatrenia

Na zníženie rizika poranení, smrti, zasiahnutia elektrickým prúdom, požiaru a poškodenia majetku vždy dodržiavajte nasledujúce bezpečnostné opatrenia.

### Vysvetlenie symbolov

Nasledujúce symboly sa používajú na klasifikovanie a opis stupňa rizika, poranenia a poškodenia majetku v dôsledku nerešpektovania označení a nesprávneho používania.



## NEBEZPEČENSTVO

Označuje potenciálne riziko s dôsledkom vážneho poranenia alebo smrti.



## VÝSTRAHA

Označuje potenciálne riziko, ktorého dôsledkom môže byť vážne poranenie alebo smrť.



## UPOZORNENIE

Označuje riziko, ktorého dôsledkom môže byť menšie poranenie alebo poškodenie majetku.

Nasledujúce symboly sa používajú na klasifikovanie a opis typov pokynov, ktoré je nutné dodržiavať.



Tento symbol sa používa na upozornenie používateľov na špecifický prevádzkový postup, ktorý sa nesmie vykonať.



Tento symbol sa používa na upozornenie používateľov na špecifický prevádzkový postup, ktorý sa musí dodržiavať na bezpečné používanie jednotky.



## VÝSTRAHA

### ► Napájanie



**Elektrickú zástrčku nepripájajte ani neodpájajte z elektrickej zásuvky mokrými rukami.**

- V opačnom prípade môže dôjsť k zasiahnutiu elektrickým prúdom alebo poraneniu.

**Prístroj ani adaptér na striedavý prúd neponárajte do vody ani ho neumývajte vodou.**

**Nepoužívajte prístroj ani adaptér na striedavý prúd nad alebo v blízkosti umývadla alebo vane napustenej vodou.**

**Prístroj nikdy nepoužívajte, ak je adaptér na striedavý prúd poškodený alebo ak elektrická zástrčka nie je pevne zasunutá v elektrickej zásuvke.**



**Nepoškodzujte, neupravujte, nasilu neohýbajte, nenatáhujte ani nestáčajte kábel.**

**Taktiež na kábel nič ťažké nekladte a zabránite jeho privretiu.**

- V opačnom prípade môže dôjsť k zasiahnutiu elektrickým prúdom alebo k požiaru v dôsledku skratu.

**Výrobok nikdy nepoužívajte pri prekročení menovitých hodnôt elektrickej zásuvky alebo kabeláže.**



- Prekročenie menovitých hodnôt pripojením viacerých zástrčiek k jednej elektrickej zásuvke môže spôsobiť požiar v dôsledku prehrievania.

**Uistite sa, že zariadenie je vždy pripojené k zdroju elektrickej energie so zhodným menovitým napätím uvedeným na adaptéri na striedavý prúd.**



**Elektrickú zástrčku úplne zastrčte.**

- Opomenutím môže dôjsť k požiaru alebo k zasiahnutiu elektrickým prúdom.

## **VÝSTRAHA**



### **Počas čistenia vždy odpojte elektrickú zástrčku z elektrickej zásuvky.**

- Opomenutím môže dôjsť k zasiahnutiu elektrickým prúdom alebo poraneniu.

### **Elektrickú zástrčku a nabíjaciu zástrčku pravidelne čistíte, aby sa zabránilo usádzaniu prachu.**



- Opomenutím môže dôjsť k požiaru kvôli chybe izolácie spôsobenej vlhkosťou.

Elektrickú zástrčku odpojte a utrite ju suchou tkaninou.

### **► V prípade výskytu nezrovnalosti alebo poruchy**

#### **V prípade výskytu nezrovnalosti alebo poruchy okamžite prestaňte prístroj používať a odpojte elektrickú zástrčku.**

- Opomenutím môže dôjsť k požiaru, k zasiahnutiu elektrickým prúdom alebo k poraneniu.

#### **<Prípady nezrovnalosti alebo porúch>**



• **Hlavná jednotka alebo adaptér na striedavý prúd sú deformované alebo neštandardne horúce.**

• **Z hlavnej jednotky alebo z adaptéra na striedavý prúd cítiť zápach spálenia.**

• **Počas používania alebo nabíjania hlavnej jednotky alebo adaptéra na striedavý prúd počuť neštandardný zvuk.**

- Okamžite požiadať autorizované servisné stredisko o vykonanie kontroly alebo opravy.

### **► Tento produkt**



#### **Tento výrobok obsahuje zabudovanú nabíjateľnú batériu. Nevhadzujte do ohňa ani nevystavujte účinkom tepla.**

- V opačnom prípade môže dôjsť k prehrievaniu, zapáleniu alebo explózií.



### **Výrobok nepravujte ani neopravujte.**

- V opačnom prípade môže dôjsť k požiaru, zasiahnutiu elektrickým prúdom alebo poraneniu.

O opravu požiadať autorizované servisné stredisko (výmena batérie a pod.).



### **Výrobok nikdy nerozoberajte, len pri jeho likvidácii.**

- V opačnom prípade môže dôjsť k požiaru, zasiahnutiu elektrickým prúdom alebo poraneniu.

### **► Predchádzanie úrazom**



#### **Neskladujte v dosahu detí a batoliat. Nenechajte ich prístroj používať.**

- Vloženie čepele a/alebo nádržky na olej do úst môže spôsobiť úrazy a poranenie.



#### **V prípade náhodného požitia oleja nevyvolávajte zvracanie, vypite veľké množstvo vody a kontaktujte lekára.**

**Ak sa olej dostane do kontaktu s očami, okamžite vypláchnite tečúcou vodou a kontaktujte lekára.**

- V opačnom prípade môže dôjsť k fyzickým problémom.



## **UPOZORNENIE**

### **► Ochrana pokožky**

#### **Nepřitláčajte čepele k pokožke.**

**Nepoužívajte strihač na iné účely než na strihanie.**



**Čepele neprikladajte priamo na uši ani nerovnú kožu (ako sú opuchliny, poranenia alebo škrvy).**

- V opačnom prípade môže dôjsť k poraneniu uší alebo nerovnej pokožky.



**Pred použitím skontrolujte, či čepele nie sú poškodené alebo deformované.**

- Opomenutím môže dôjsť k poraneniu pokožky.

## UPOZORNENIE

### ► Dodržiavajte nasledujúce opatrenia

 **Nedovoľte, aby sa na elektrickú zástrčku alebo nabíjaciu zástrčku prilepili kovové predmety alebo špina.**

- V opačnom prípade môže dôjsť k zasiahnutiu elektrickým prúdom alebo k požiaru v dôsledku skratu.

 **Nevystavujte nárazom a zabráňte pádu.**

- V opačnom prípade môže dôjsť k poraneniu.

 **Pri skladovaní kábel neovijajte okolo adaptéra na striedavý prúd.**

- V opačnom prípade môže dôjsť v dôsledku namáhania k zlomeniu vodiča kábla, čo môže spôsobiť požiar, ktorého príčinou je skrat.

 **Ak prístroj nepoužívate, odpojte elektrickú zástrčku z elektrickej zásuvky.**

- Opomenutím môže dôjsť k zasiahnutiu elektrickým prúdom alebo k požiaru v dôsledku zvodu elektrického prúdu cez poškodenú izoláciu.

 **Elektrickú zástrčku odpojte držaním za elektrickú zástrčku nie za kábel.**

- Opomenutím môže dôjsť k zasiahnutiu elektrickým prúdom alebo poraneniu.

## Manipulácia s vybratou batériou počas likvidácie

### NEBEZPEČENSTVO

Nabíjateľná batéria je určená výlučne na použitie s týmto strihacím strojíčkom. Batériu nepoužívajte v iných výrobkoch. Batériu po vybratí z výrobku nenabíjajte.

- Nevhadzujte ju do ohňa ani ju nevystavujte účinkom tepla.
  - Batériu nespájajte, nerozoberajte, ani ju neupravujte.
  - Zabráňte vzájomnému spojeniu kladnej a zápornej koncovky batérie kovovými predmetmi.
  - Neprenášajte ani neskladujte batériu spolu s bižutériou, ako sú retiazky či spony do vlasov.
  - Nikdy neodlupujte tubus.
- V opačnom prípade môže dôjsť k prehrievaniu, zapáleniu alebo explózií.

### VÝSTRAHA

 **Po vybratí nabíjateľnú batériu nenechávajte v dosahu detí a batoliat.**

- Batéria v prípade náhodného požitia ohrozí zdravie. Ak k tomu dôjde, okamžite sa poraďte s lekárom.

**Ak dochádza k unikaniu kvapaliny z batérie, nedotýkajte sa jej nechránenými rukami.**

- Kvapalina z batérie môže pri kontakte s očami spôsobiť slepotu.
- Oči si nešúchajte. Okamžite vymyte čistou vodou a poraďte sa s lekárom.
- Ak kvapalina z batérie príde do kontaktu s pokožkou alebo odevom, môže spôsobiť podráždenie alebo poranenie. Dôkladne odstráňte umytím čistou vodou a poraďte sa s lekárom.

## Určené použitie

- Tento strihací strojček je navrhnutý na profesionálne strihanie vlasov. Môže byť prevádzkovaný napájaním nabíjateľnou batériou.
- Pred a po každom použití naneste olej na označené miesta. (Pozrite stranu 168.)  
Opomenutie naniesť olej môže spôsobiť nasledujúce problémy.
  - Zastrihávač sa otupil.
  - Kratší prevádzkový čas.
  - Hlasnejší zvuk.
- Nepoužívajte riedidlo, benzín, alkohol, ani iné chemikálie. V opačnom prípade môže dôjsť k poruche, prasknutiu alebo k zmene farby hlavnej časti. Hlavnú časť čistíte len mäkkou tkaninou slabo navlhčenou vo vode z vodovodnej siete alebo vo vode z vodovodnej siete s pridaním saponátu.
- Je nutné zabrániť kontaktu roztoku na trvalú vlasovú onduláciu, prípravku na farbenie vlasov alebo spreja na vlasy s hlavnou časťou strihacieho strojčeka alebo čepeľami.  
V opačnom prípade môže dôjsť k prasknutiu alebo korózii.
- Pred používaním nástavca skontrolujte jeho správne nainštalovanie. Nedodržanie môže mať za následok veľmi krátku dĺžku strihania vlasov.

## Popis jednotlivých častí

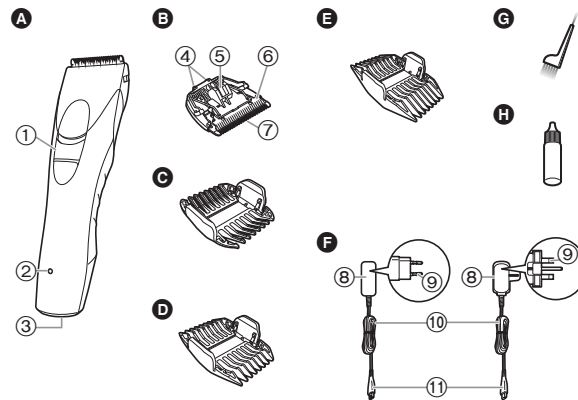

### A Hlavná časť

- ① Hlavný vypínač [O / I]
- ② Kontrolka nabíjania (→)
- ③ Vstup pre zástrčku

### B Čepeľ

- ④ Západka čepele
- ⑤ Čistiaca páčka
- ⑥ Pohyblivá čepeľ
- ⑦ Nepohyblivá čepeľ

### C 3 mm/6 mm hrebeňový nástavec

### D 9 mm/12 mm hrebeňový nástavec

### E 15 mm/18 mm hrebeňový nástavec

### F Adaptér na striedavý prúd (RE9-85) (Tvar elektrickej zástrčky sa líši v závislosti od oblasti.)

- ⑧ Adaptér
- ⑨ Elektrická zástrčka
- ⑩ Kábel
- ⑪ Zástrčka prístroja

Príslušenstvo

- G Čistiaca kefka
- H Olej

## Nabíjanie strihača

- Strihací stroječek vypnite.

### 1 Zasuňte zástrčku prístroja do strihacieho strojčeka.

### 2 Adaptér zapojte do sieťovej zásuvky.

- Nabíjanie sa skončí po asi 8 hodinách.
- Skontrolujte, že kontrolka nabíjania (➡) svieti.

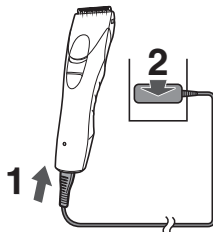

### 3 Po dokončení nabíjania odpojte adaptér z elektrickej zásuvky.

(kvôli bezpečnosti a zníženiu spotreby elektrickej energie)

- Kontrolka nabíjania (➡) bude aj po nabití naďalej svietiť. Žiadne oznávenie neindikuje, že "nabíjanie sa skončilo".

#### Poznámky

- Ak počas nabíjania počuť z rádia alebo iných zariadení zvuk praskania, strihací strojček nabíjajte pomocou inej zásuvky v domácnosti.
- Ak prístroj nebudete 6 a viac mesiacov používať, batéria sa oslabí (unikanie tekutiny z batérie a pod.). Batériu úplne nabite raz za 6 mesiacov.
- Pri prvom nabíjaní strihacieho strojčeka, alebo ak ste ho nepoužívali viac ako 6 mesiacov, sa kontrolka na hlavnej časti nemusí na niekoľko minút rozsvietiť alebo môže byť prevádzkový čas skrátený. V takom prípade ho nabíjajte viac ako 16 hodín.
- Odporúčaná teplota na nabíjanie je 0 °C – 35 °C. Výkon batérie sa môže pri nabíjaní mimo odporúčanej teploty znížiť.
- 1 plné nabitie zabezpečí približne 40 minút nepretržitej prevádzky prístroja.
- Batériu môžete nabiť pred jej úplným vybitím. No batériu odporúčame nabiť až po jej úplnom vybití. Životnosť batérie značne závisí od určitých faktorov, ako napríklad od spôsobu jej používania a skladovania.

## Prevádzka na striedavý prúd

Ak pripojíte adaptér na striedavý prúd k strihaciemu strojčeku rovnakým spôsobom ako pri nabíjaní a zapnete napájanie, môžete ho používať.

- Ak je zostávajúca kapacita batérie veľmi nízka, čepele sa môžu pohybovať pomaly alebo sa zastavia, aj ak je prístroj napájaný striedavým prúdom. V tomto prípade nechajte batériu 3 minúty alebo dlhšie nabíjať.
- Batéria sa vybitie aj pri napájaní striedavým prúdom.

## Používanie strihača

- Strihací strojček vypnite.
- Prístroj nemusí pri teplote okolia nižšej než približne 0 °C fungovať.

### 1 Zvoľte výšku strihu vyznačenú na vnútornej a bočnej časti nástavcov.

### 2 Strihací strojček zapnete posunutím hlavného vypínača na hlavnej časti do polohy " | ".

## Demontáž a namontovanie hrebeňových nástavcov

#### Montáž nástavca

Zarovnajte prednú časť hrebeňového nástavca s čepeľou (1) a potom priložte hrebeňový nástavec k hlavnej časti (2).

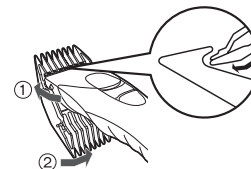

## Demontáž nástavca

Vysuňte jednu stranu nástavca zo strihača v smere naznačenom šípkou.

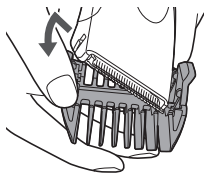

## Starostlivosť

### Vyberanie a nasadzovanie čepele

- Strihací strojček vypnite.

#### Vyberanie čepele

Strihač držte tak, aby prepínač smeroval hore a palcom vysuňte čepeľ, pričom ju druhou rukou zahýtite.



#### Nasadzovanie čepele

Vložte západku čepele do priestoru čepele na strihači a čepeľ zatlačte tak, aby zapadla.



## Čistenie

- Strihací strojček a čepeľ vyčistite po každom použití.  
(Ak ho neočistíte, pohyb nebude plynulý a ostrosť sa zhorší.)
- Strihací strojček vypnite.

1. Keľkou odstráňte akékoľvek vlasy zo strihača a z okolia čepele.

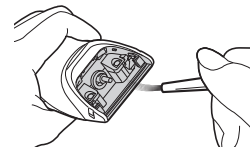

2. Keľkou odstráňte vlasy z okraja čepele.

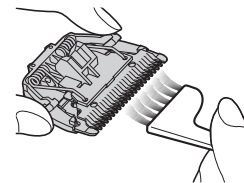

3. Keľkou odstráňte vlasy z priestoru medzi nepohyblivou a pohyblivou čepeľou pri stlačenej čistiacej páčke (a), pomocou ktorej sa nadvihne pohyblivá čepeľ.

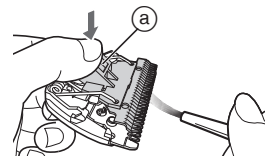

## Mazanie

- Olej naneste pred a po každom použití strihača.

Na všetky označené body naneste kvapku oleja.

Čepeľ namontujte na hlavnú časť, zapnite napájanie a nechajte asi 5 sekúnd bežať.

Nenanosenie oleja môže mať za následok nasledovné problémy s hrdzou, opotrebovaním alebo vypálením.

- Zastrihávač sa otupil.
- Kratší prevádzkový čas.
- Hlasnejší zvuk.

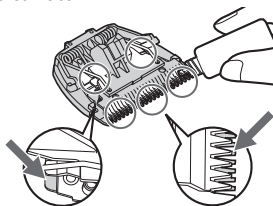

### ► Náhradné diely

Náhradné diely zakúpíte u predajcu alebo v servisnom stredisku

Náhradné diely pre ER-GP30	Čepeľ	WER9701
----------------------------	-------	---------

## Riešenie problémov

Problém	Činnosť
Zastrihávač sa otupil.	Až do odstránenia problémov postupujte podľa dolu uvedeného postupu: 1. Zastrihávač nabite. (Pozrite stranu 166.)
Prevádzkový čas je krátky.	2. Vyčistite čepeľ a naneste olej. (Pozrite si strany 167 a 168.)
Zastrihávač prestal fungovať.	3. Čepeľ vymeňte. (Pozrite stranu 167.)
	4. Výmenu batérie zverte autorizovanému servisnému stredisku.
Zastrihávač nemožno nabíjať.	► Zástrčku prístroja pevne zasuňte do strihacieho strojčeka.
	► Nabite pri odporúčanom rozsahu teplôt na nabíjanie 0 °C až 35 °C.
Vydáva hlasný zvuk.	► Naneste olej. (Pozrite si túto stranu.)
	► Výmenu batérie zverte autorizovanému servisnému stredisku.

Ak problém nemožno vyriešiť, kontaktujte predajňu, kde ste jednotku zakúpili alebo o opravu požiadajte servisné stredisko autorizované spoločnosťou Panasonic.



## Výmena zabudovanej nabijateľnej batérie

Pred zneškodnením strihača z neho vyberte zabudovanú nabijateľnú batériu.

Zabezpečte, aby bola batéria zneškodnená na úradne ustanovenom mieste, ak také existuje.

Tento postup sa smie používať len pri likvidácii strihacieho strojčeka a nesmie sa používať na jeho opravu. Ak strihací strojček svojpomocne rozoberiete, môže to mať za následok jeho poruchu.

- Odpojte zastrihávač od adaptéra na striedavý prúd.
- Posunutím hlavného vypínača prístroj zapnite a potom nechajte pracovať, kým sa batéria celkom nevybijie.
- Podľa obrázka vykonajte kroky ① až ⑥ a batériu vyberte.
- Dávajte pozor, aby ste neskratovali kladnú a zápornú koncovku vybratej batérie, a koncovky odizolujte tak, že na ne aplikujete pásky.

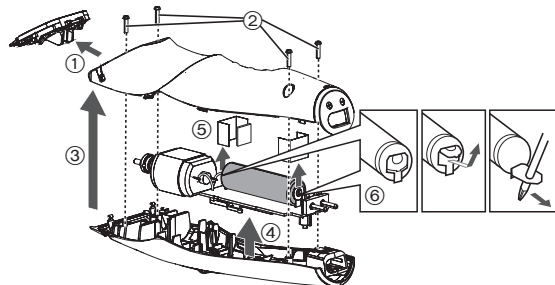

### Informácie o ochrane životného prostredia a recyklovaní materiálu

Tento strihač obsahuje nikel-kovovo hydridovú batériu. Zabezpečte, aby bola batéria zneškodnená na úradne ustanovenom mieste, ak také existuje.

## Technické údaje

Zdroj napájania	Pozrite štítok na adaptéri na striedavý prúd. (Automatický prevod napätia)
Napätie motora	1,2 V=
Čas nabíjania	Približne 8 hodín

## Likvidácia opotrebovaných zariadení a batérií Len pre Európsku úniu a krajiny so systémom recyklácie



Tieto symboly uvádzané na výrobkoch, balení a/alebo v sprievodnej dokumentácii informujú o tom, že opotrebované elektrické a elektronické výrobky a batérie sa nesmú likvidovať ako bežný domový odpad. V záujme zabezpečenia správneho spôsobu likvidácie, spracovania a recyklácie odovzdajte opotrebované výrobky a batérie na špecializovanom zbernom mieste v súlade s platnou legislatívou. Správnym spôsobom likvidácie týchto výrobkov a batérií prispějete k zachovaniu cenných zdrojov a predídete prípadným negatívnym dopadom na ľudské zdravie a životné prostredie. Podrobnejšie informácie o zbere a recyklácii vám poskytnú miestne úrady. Pri nesprávnej likvidácii tohto druhu odpadu môžu byť v súlade s platnou legislatívou udelené pokuty.



Slovensky

### **Poznámka týkajúca sa symbolu batérie (spodný symbol)**

Tento symbol môže byť použitý spolu so symbolom chemickej značky. V takom prípade vyhovuje požiadavke stanovenej Smernicou týkajúcou sa príslušnej chemikálie.

# Panasonic

Használati utasítás  
Újratölthető hajnyíró professzionális használatra  
Típuszám ER-GP30

## Tartalomjegyzék

<b>Biztonsági előírások .....</b>	<b>174</b>	<b>Karbantartás .....</b>	<b>179</b>
<b>Rendeltetésszerű használat .....</b>	<b>177</b>	<b>Hibaelhárítás .....</b>	<b>180</b>
<b>Az alkatrészek azonosítása .....</b>	<b>177</b>	<b>A beépített feltölthető akkumulátor eltávolítása .....</b>	<b>181</b>
<b>A hajnyíró feltöltése .....</b>	<b>178</b>	<b>Műszaki adatok .....</b>	<b>181</b>
<b>A hajnyíró használata.....</b>	<b>178</b>		

Magyar

Köszönjük, hogy megvásárolta ezt a Panasonic terméket.

**A készülék használata előtt olvassa végig ezt a használati utasítást, és tegye el, mert később szüksége lehet rá.**

## Figyelem

- A készüléket 8 éven aluli gyermekek, csökkent fizikai, érzékelési és szellemi képességekkel rendelkező, valamint az efféle készülékek használatában járatlan személyek csak felügyelet mellett, vagy a készülék biztonságos használatának és a használattal járó veszélyek ismertetése után használhatják. Gyermekek ne játsszanak a készülékkel. A tisztítást és a karbantartást ne végezze a gyermek felügyelet nélkül.
- A tápkábelt nem lehet kicserélni. Ha a kábel megsérült, a hálózati adaptert le kell selejtezni.
- Ne használjon a mellékelttől eltérő hálózati adaptert semmilyen céllal.  
Továbbá ne használjon semmilyen más eszközt a hálózati adapterrel. (Lásd 177. oldal.)
- Tartsa a készüléket szárazon!

- Az alábbi szimbólum azt jelzi, hogy egy különleges leválasztható tápegység szükséges a készülék hálózati áramhoz való csatlakoztatásához. A tápegység referenciatípusa a szimbólum közelében van feltüntetve.



Magyar

## Biztonsági előírások

A sérülések, a haláleset, az áramütés, a tűzveszély, és a vagyont érintő károk csökkentése érdekében mindig kövesse az alábbi biztonsági óvintézkedéseket.

### A szimbólumok jelentése

A következő szimbólumokkal osztályozzuk és írjuk le a jelölés figyelmen kívül hagyása és a nem megfelelő használat okozta veszély, a sérülés és a vagyoni kár mértékét.



## VESZÉLY

Súlyos sérülést vagy halált okozó veszélyt jelöl.



## FIGYELEM

Súlyos sérülést vagy halált okozó lehetséges veszélyt jelöl.



## VIGYÁZAT

Olyan veszélyre hívja fel a figyelmet, amely kisebb sérülést, valamint anyagi kárt okozhat.

A következő szimbólumokat használjuk a betartandó utasítások osztályozására és leírására.



Ezt a szimbólumot használjuk, hogy a felhasználót olyan specifikus működtetési eljárásra figyelmeztessük, amelyet nem szabad végrehajtani.



Ezt a szimbólumot használjuk, hogy figyelmeztessük a felhasználókat olyan specifikus működtetési eljárásra, amelyet követni kell a készülék biztonságos működtetéséhez.



## FIGYELEM

### ► Áramellátás



**Soha ne csatlakoztassa és ne húzza ki vizes kézzel a csatlakozódugót a hálózati aljzathból.**

- Ez elektromos áramütést vagy sérülést okozhat.

**Ne merítse a készüléket és a hálózati adaptert vízbe, és ne mossa meg vízzel.**

**Ne helyezze a készüléket és a hálózati adaptert vízzel feltöltött mosdó vagy fürdőkád közelébe.**



**Soha ne használja a készüléket, ha a hálózati adapter sérült, vagy ha a hálózati dugó laza a fali aljzatban.**

**Ne károsítsa, ne alakítsa át, ne húzza és ne csavarja a vezetéket.**

**Továbbá, ne helyezzen nehéz tárgyat a kábelre és ne is csiptesse azt.**

- Ezzel elektromos áramütést, vagy a rövidzár miatt tüzet okozhat.



**Ne használja, ha túllépi a fali aljzat vagy a vezetékek maximális terhelhetőségét.**

- Ha túl sok csatlakozódugó csatlakoztatásával túllépi a fali aljzat terhelhetőségét, akkor a túlmelegedés miatt tüzet okozhat.



**Minden esetben győződjön meg arról, hogy a készülék a hálózati adapteren feltüntetett névleges feszültségértékének megfelelő elektromos tápforrásra csatlakozik.**

**Nyomja be teljesen a csatlakozódugót.**

- Ellenkező esetben fennáll az áramütés veszélye.



**Tisztításkor mindig húzza ki a csatlakozódugót a hálózati aljzathból.**

- Ellenkező esetben fennáll az áramütés vagy sérülés veszélye.



## FIGYELEM

**A porlerakódás elkerülése érdekében rendszeresen tisztítsa meg a csatlakozódugót és a töltődugót.**



- Ennek elmulasztása a nedvesség okozta szigetelési hiba miatt tüzet okozhat.

Húzza ki a csatlakozódugót, és törölje le egy száraz kendővel.

### ► Rendellenesség vagy hibás működés esetén

**Azonnal hagyja abba a használatot, és húzza ki a csatlakozódugót rendellenes működés, vagy hiba esetén.**

- Ellenkező esetben fennáll a tűz, az áramütés vagy sérülés veszélye.

**<Rendellenes, vagy hibás működés>**



• **A főegység vagy az hálózati adapter eldeformálódott, vagy rendellenesen forró.**

• **A főegység vagy az hálózati adapter égett szagú.**

• **Az hálózati adapter vagy a főegység használata vagy töltése közben rendellenes hang hallható.**

- Azonnal kérjen vizsgálatot vagy javítást egy hivatalos szervizben.

### ► Ez a termék



**Ez a termék beépített tölthető akkumulátorral rendelkezik. Ne dobja tűzbe vagy hóforrásba.**

- Ez túlmelegedést, öngyulladását vagy robbanást okozhat.



**Ne alakítsa át és ne javítsa a készüléket.**

- Ez tüzet, elektromos áramütést vagy sérülést okozhat.

A javításhoz (akkumulátorcseréhez stb.) vegye fel a kapcsolatot egy hivatalos szervizzel.



**Soha ne szerelje szét, kivéve, ha leselejtezi a terméket.**

- Ez tüzet, elektromos áramütést vagy sérülést okozhat.

### ► Balesetek megelőzése



**Ne tárolja olyan helyen, ahol csecsemők vagy gyermekek elérhetik. Ne engedje, hogy használják a készüléket.**

- A vágókés és/vagy az olajtartály szájba helyezése balesetet és sérülést okozhat.

**Az olaj véletlen lenyelése esetén ne próbálkozzon hánytatással, hanem igyon nagy mennyiségű vizet és forduljon orvoshoz.**



**Ha az olaj szembe kerül, azonnal mossa ki folyó vízzel, és forduljon orvoshoz.**

- Ennek elmulasztása fizikai sérülést okozhat.



## VIGYÁZAT

### ► A bőr védelme

**Ne nyomja a vágókést a bőrhöz!**

**A hajnyíró kizárólag hajnyírásra használja!**



**Ne használja közvetlenül a vágókéseket a füleken vagy ráncos bőrön (mint például duzzanatok, sérülések vagy bőrhibák).**

- Ezzel megsértheti a füleket vagy az egyenetlen bőrt.



**Használat előtt ellenőrizze, hogy a vágókések nem sérültek, vagy deformálódtak!**

- Ellenkező esetben megsérülhet a bőr.

### ► Vegye figyelembe az alábbi óvintézkedéseket



**Ne hagyja, hogy fémtárgyak, vagy szennyeződés ragadjon a csatlakozódugóra vagy a töltődugóra.**

- Ezzel elektromos áramütést, vagy a rövidzár miatt tüzet okozhat.



**Ne ejtse le a készüléket, és ne tegye ki rázkódásnak.**

- Sérüléseket szenvedhet.

## VIGYÁZAT

 **Ne tekerje a vezetékét a hálózati adapter köré tárolás előtt.**  
- Ha ezt teszi, a terhelés miatt a vezeték megtörhet, és a rövidzár tüzet okozhat.

**Amikor nem használja a készüléket, húzza ki a csatlakozódugót a fali aljzatból.**

 - Ellenkező esetben a szigetelés elhasználódása miatt fellépő elektromos szivárgás miatt elektromos áramütés vagy tűz veszélye áll fenn.

 **Ne a vezetéknél, hanem a csatlakozódugónál fogva húzza ki a csatlakozódugót.**  
- Ellenkező esetben fennáll az áramütés vagy sérülés veszélye.

### Az eltávolított akkumulátor kezelése selejtezéskor

## VESZÉLY

Az akkumulátor kizárólag ehhez a hajnyíróhoz használható.  
**Ne használja az akkumulátort más termékekhez.**

**Ne töltsé az akkumulátort, miután eltávolította termékünkéből.**

- Ne dobja tűzbe és ne tegye ki hőnek.
- Ne forrassza, ne szedje szét, illetve ne alakítsa át az akkumulátort.

 **Ügyeljen arra, hogy az akkumulátor negatív és pozitív pólusa ne kerüljön egymással kapcsolatba fémtárgyakon keresztül.**

- Ne szállítsa vagy tárolja az akkumulátort fém ékszerekkel együtt, mint például nyakláncok vagy hajtűk.
- Soha ne távolítsa el a cső burkolatát.
- Ez túlmelegedést, öngyulladás vagy robbanást okozhat.

## FIGYELEM

 **Miután eltávolította az akkumulátort, tartsa távol azt a gyermekektől és csecsemőktől.**  
- Az akkumulátor sérülést okozhat, ha azt véletlenül lenyeli valaki. Amennyiben ez megtörténne, azonnal értesítsen egy orvost.

**Ha az akkumulátorsav kifolyt, ne érintse meg az akkumulátort pusztá kézzel.**

-  - Az akkumulátor-folyadék vakságot okozhat, ha szembe kerül.  
Ne dörzsölje a szemét. Azonnal mossa ki és vegye fel a kapcsolatot egy orvossal.
- Az akkumulátor-folyadék gyulladást vagy más sérülést okozhat, ha a bőrre vagy a ruhára kerül.  
Mossa ki bő vízzel és vegye fel a kapcsolatot egy orvossal.



## Rendeltetészerű használat

- Ezt a hajnyírót professzionális hajnyíráshoz tervezték. Újratölthető akkumulátorról működtethető.
- Használat előtt és után olajozza meg a megjelölt helyeket. (Lásd 180. oldal.)  
Az olajozás elmulasztása a következő problémákat okozhatja.
  - A hajvágó élettelené vált.
  - Rövidebb használati idő.
  - Hangos zaj.
- Ne használjon hígítót, benzint, alkoholt vagy más vegyszert. Ezzel meghibásodást, repedést vagy a készüléktest elszíneződését okozhatja. Csak enyhén csapvízes vagy szappanos vizes, puha ronggyal tisztítsa meg a készüléktestet.
- Ne hagyja, hogy hajgöndörítő szer, hajszínező vagy hajlakk érje a készüléktestet, vagy a vágókészeket.  
Ellenkező esetben repedés és korrózió jelentkezhet.
- Toldalék használata előtt ellenőrizze, hogy megfelelően illesztette-e. Ellenkező esetben előfordulhat, hogy túl rövidre nyírja a haját.

## Az alkatrészek azonosítása

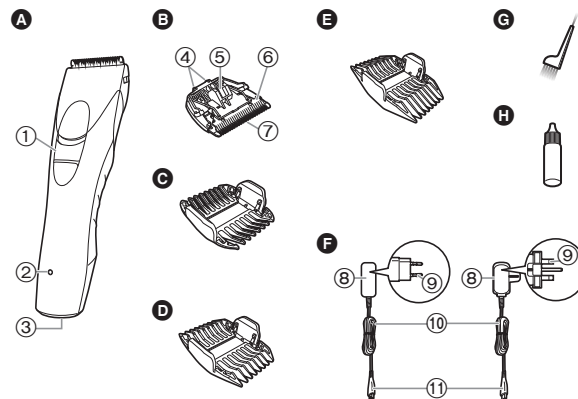

### A Készüléktest

- ① Üzemkapcsoló [ O / I ]
- ② Töltésjelző lámpa (→)
- ③ Csatlakozóaljzat

### B Vágókés

- ④ Rögzítőhurok
- ⑤ Tisztítási kioldókar
- ⑥ Mozgó-vágókés
- ⑦ Rögzített vágókés

### C 3 mm/6 mm fésűtoldalék

### D 9 mm/12 mm fésűtoldalék

### E 15 mm/18 mm fésűtoldalék

### F Hálózati adapter (RE9-85) (A csatlakozódugó alakja országoként eltérő.)

- ⑧ Adapter
- ⑨ Csatlakozódugó
- ⑩ Vezeték
- ⑪ A készülék csatlakozója

Tartozékok

### G Tisztítókefe

### H Olaj

## A hajnyíró feltöltése

- Győződjön meg róla, hogy a hajnyíró ki van kapcsolva.

### 1 Dugja a készülék csatlakozóját a hajnyíróba.

### 2 Csatlakoztassa az adaptert a hálózati aljzatba!

- A töltés kb. 8 óra után fejeződik be.
- Ellenőrizze, hogy a töltéssjelző lámpa (➡) világít-e.

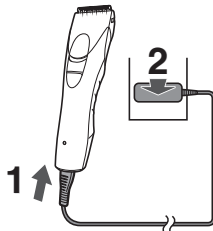

### 3 Amikor töltés befejeződött, húzza ki az adaptert a fali aljzattól.

(a biztonságos használatért és az energiafogyasztás csökkentéséért)

- A töltéssjelző lámpa (➡) folyamatosan világít a töltés befejezése után. Nincs külön jelzés arra, hogy a „töltés befejeződött”.

#### Megjegyzések

- Ha recsegő zajt hall a rádióból, vagy más eszközből töltés közben, akkor másik hálózati aljzattól töltse a hajnyíró.
- Ha a készüléket több mint 6 hónapig nem használja, akkor az akkumulátor gyengülhet (akkumulátorsav kifolyhat stb.) 6 havonta egyszer töltse fel teljesen az akkumulátort.
- Ha a hajnyíró először tölti, vagy ha több mint 6 hónapon keresztül nem használta, előfordulhat, hogy készüléktesten található lámpa néhány percig nem világít, illetve a működési idő lerövidül. Ilyen esetben töltse a készüléket 16 óránál tovább.
- A töltés közbeni ajánlott környezeti hőmérséklet 0 °C - 35 °C. Az ajánlott hőmérsékleten kívül az akkumulátor teljesítménye csökkenhet.
- 1 teljes töltés kb. 40 percnyi folyamatos működéshez elegendő.

- Az akkumulátor feltölthető az előtt is, mielőtt teljesen lemerítené. Habár, ajánlott akkor újratölteni, amikor az akkumulátor teljesen lemerült. Az akkumulátor élettartama erősen függ néhány tényezőtől, mint például a használat és tárolás módja.

## Hálózatról történő működtetés

Ha a hálózati adaptert a töltés kapcsán ismertett módon csatlakoztatja a hajnyíróhoz, majd bekapcsolja az áramellátást, akkor használhatja a készüléket.

- Ha az akkumulátor hátralévő töltése túl alacsony, a vágókések lassan mozoghatnak vagy megállhatnak, akár hálózati áramforrás mellett is. Ebben az esetben töltse az akkumulátort 3 percig vagy tovább.
- Az akkumulátor lemerül még hálózati áramforrás mellett is.

## A hajnyíró használata

- Győződjön meg róla, hogy a hajnyíró ki van kapcsolva.
- Előfordulhat, hogy a készülék nem működik 0 °C-nál alacsonyabb környezeti hőmérséklet esetén.

### 1 Válassza ki toldalékok belső részén és oldalán feltüntetett megfelelő vágási hosszt!

### 2 Csúsztassa el az üzemkapcsolót az „ | ” helyzetbe a törzsön a hajnyíró bekapcsolásához.

## A fésűtoldalék eltávolítása és csatlakoztatása

### A toldalék csatlakoztatása

Illessze a toldalék elejét a vágókéshez (①), majd nyomja a toldalékot a készüléktest (②) felé.

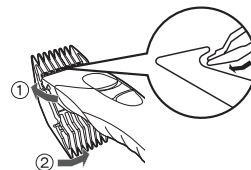

### A toldalék eltávolítása

Csúsztassa le a toldalék egyik oldalát a rögzítésről a nyílal jelzett irányba!

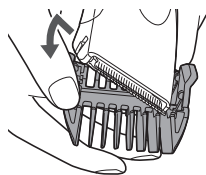

## Karbantartás

### A vágókés eltávolítása és beszerelése

• Győződjön meg róla, hogy a hajnyíró ki van kapcsolva.

#### A vágókés eltávolítása

Tartsa úgy a hajnyírot, hogy a kapcsoló felfelé álljon, és egyik hüvelykujjával nyomja meg, másik kezével pedig kapja el a vágókést!



#### A vágókés beszerelése

Illeszse a rögzítőhurkot a hajnyíron található vágókés-rögzítőbe, majd nyomja kattanásig!

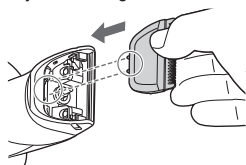

## Tisztítás

- Tisztítsa meg a hajnyírot és a vágókést minden egyes használat után. (Ha nincs megtisztítva, a mozgás gyengébb lesz és az élesség томul.)
- Győződjön meg róla, hogy a hajnyíró ki van kapcsolva.

1. A kefével seperje le a hajszálakat a hajnyíróról és a vágókés környékéről!

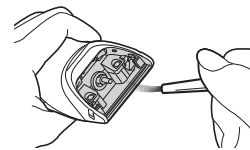

2. Söpörje le a hajmaradványokat a vágókés éléről.

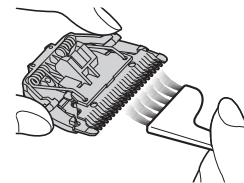

3. Seperje ki kefével a hajszálakat a rögzített vágókés és a mozgó-vágókés közül! Eközben nyomja le a mozgó-vágókés tisztítási kioldókarját (a)!

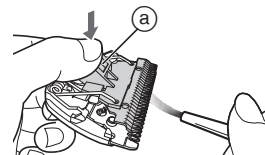

Magyar

## Kenés

- Minden használat előtt és után olajozza meg a hajnyíró!

Cseppentsen egy csepp olajat minden egyes megjelölt pontra.

Csatlakoztassa a vágókést a készüléktesthez, kapcsolja be a készüléket és járassa körülbelül 5 másodpercig.

Olaj használatának mellőzése a következő problémákat okozhatja rozsdásodás, kopás vagy leégés miatt.

- A hajvágó élettelené vált.
- Rövidebb használati idő.
- Hangos zaj.

### ► Cserealkatrészek

A cserealkatrészek a forgalmazótól vagy a szervizközpontban vásárolhatók meg.

Az ER-GP30 cserealkatrészei	Vágókés	WER9701
-----------------------------	---------	---------

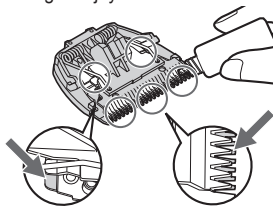

## Hibaelhárítás

Probléma	Művelet
A hajvágó élettelené vált.	▶ Amíg a problémák el nem háruznak, hajtsa végre a következő műveleteket: 1. Töltse fel a hajvágót. (Lásd 178. oldal.) 2. Tisztítsa meg a vágókést és használjon olajat. (Lásd 179 és 180 oldal.) 3. Cserélje ki a vágókést. (Lásd 179. oldal.) 4. Márkaszerviz-központban cseréltesse az akkumulátort.
Az üzemidő rövid.	
A hajvágó nem működik.	
A hajvágót nem lehet feltölteni.	▶ Erősen dugja a készülék csatlakozóját a hajnyíróba. ▶ Csak az ajánlott 0 °C és 35 °C közötti hőmérsékleten töltsa a készüléket.
Hangos zajt kelt.	▶ Olajozza meg. (Lásd az oldalon.) ▶ Márkaszerviz-központban cseréltesse az akkumulátort.

Ha a problémákat továbbra sem sikerült elhárítani, akkor a javításért vegye fel a kapcsolatot azzal az üzlettel, ahol vásárolta a készüléket vagy egy Panasonic hivatalos márkaszerviz-központtal.

## A beépített feltölthető akkumulátor eltávolítása

**A hajnyíró leselejtezése előtt távolítsa el a beépített akkumulátort.**  
Az akkumulátort a hivatalosan kijelölt helyen ártalmatlanítsa, ha van ilyen. Ezeket a lépéseket csak a hajnyíró leselejtezésekor szabad használni, tilos javítási célra használni. Ha Ön bontja szét a hajnyírót, akkor az meghibásodáshoz vezethet.

- Válassza le a hajvágót a hálózati adatterről.
- Csúsztassa el az üzempkapcsolót a bekapcsoláshoz, és hagyja bekapcsolva, amíg az akkumulátor teljesen lemerül.
- Hajtsa végre az ①–⑥. lépéseket, majd emelje fel és vegye le az akkumulátort!
- Ügyeljen arra, hogy ne zárja rövidre az eltávolított akkumulátor pozitív és negatív termináljait, és szigetelje a terminálokat szigetelőszalag használatával.

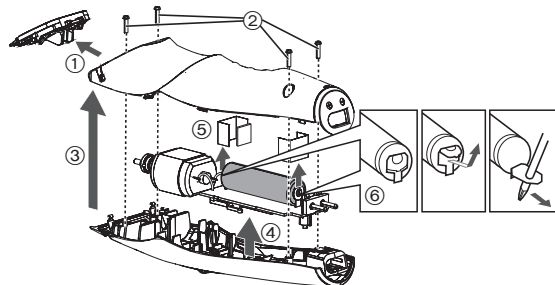

### Környezetvédelem és újrahasznosítás

A jelen hajnyíróban nikkél-fémhidrid akkumulátor található. Győződjön meg róla, hogy az akkumulátort hivatalosan kijelölt helyen ártalmatlaníttják (ha országában van ilyen kijelölt hely).

## Műszaki adatok

Tápforrás	Lásd a hálózati adapteren levő adattáblát. (Automatikus feszültségátalakítás)
Motorfeszültség	1,2 V ---
Töltési idő	Kb. 8 óra

Műszaki adatok:  
Minőségtanúsítás  
Motorfeszültség: 1,2 V DC egyenfeszültség  
Töltési idő: 8 óra  
Ezt a készüléket kizárólag háztartási használatra tervezték.  
Tápellátás: beépített akkumulátor  
Táp feszültség: 1,2 V egyenfeszültség  
Méretek (szélesség × magasság × mélység):  
45 mm × 165 mm × 39 mm  
Tömeg: 130 g  
Hálózati tápegység és akkumulátor töltő adatai:  
Típus: RE9-85  
Hálózati feszültség: 100 – 240 V AC, 50 – 60 Hz  
(Automatikus feszültségátalakítás)  
Áramfelvétel: 85 mA  
Kimenő feszültség: 1,7 V egyenfeszültség  
Terhelhetőség: 1,5 A  
Érintésvédelmi osztály: II.  
Méretek (szélesség x magasság x mélység):  
9,2 cm × 2,3 cm × 6,7 cm  
Tömeg: 190 g  
Megjegyzés: A műszaki adatok változtatásának jogát fenntartjuk.  
A tömeg és méret adatok megközelítő értékek.

## Tájékoztatás felhasználók számára az elhasználtott készülékek, szárazelemek és akkumulátorok begyűjtéséről és ártalmatlanításáról

**Csak az Európai Unió és olyan országok részére, amelyek begyűjtő rendszerekkel rendelkeznek**



A termékeken, a csomagoláson és/vagy a kísérő dokumentumokon szereplő szimbólumok azt jelentik, hogy az elhasználtott elektromos és elektronikus termékeket, szárazelemeket és akkumulátorokat tilos az általános háztartási hulladékkal keverni.

Az elhasználtott készülékek, szárazelemek és akkumulátorok megfelelő kezelése, hasznosítása és újrafelhasználása céljából, kérjük, hogy a helyi törvényeknek, megfelelően juttassa el azokat a kijelölt gyűjtőhelyekre.

E termékek, szárazelemek és akkumulátorok előírászerű ártalmatlanításával Ön hozzájárul az értékes erőforrások megóvásához, és megakadályozza az emberi egészség és a környezet károsodását.

Amennyiben a begyűjtéssel és újrafelhasználással kapcsolatban további kérdése lenne, kérjük, érdeklődjön a helyi önkormányzatnál.

E hulladékok szabálytalan elhelyezését a nemzeti jogszabályok büntethetik.

### **Megjegyzés a szárazelem- és akkumulátor-szimbólummal kapcsolatban (alsó szimbólumpélda)**

Ezek a szimbólumok kémiai szimbólummal együtt alkalmazhatók. Ebben az esetben teljesíti az EU irányelvnek vegyi anyagra vonatkozó követelményét.

# Panasonic

Instrucțiuni de utilizare  
Masina de tuns profesionala cu alimentare de la priza/reîncarcabila  
Nr. model ER-GP30

## Cuprins

<b>Măsuri de siguranță .....</b>	<b>186</b>	<b>Îngrijire .....</b>	<b>191</b>
<b>Domeniul de utilizare .....</b>	<b>189</b>	<b>Depanare .....</b>	<b>193</b>
<b>Identificarea componentelor .....</b>	<b>189</b>	<b>Îndepărtarea acumulatorului reîncărcabil încorporat.....</b>	<b>193</b>
<b>Încărcarea mașinii de tuns .....</b>	<b>190</b>	<b>Specificații.....</b>	<b>194</b>
<b>Utilizarea mașinii de tuns .....</b>	<b>190</b>		

Română

Vă mulțumim că ați achiziționat acest produs Panasonic.

Înainte de a utiliza acest dispozitiv, vă rugăm să citiți toate aceste instrucțiuni și să le păstrați pentru referințe ulterioare.

183

## Avertisment

- Acest dispozitiv poate fi utilizat de copiii în vârstă de cel puțin 8 ani și de persoanele cu capacități fizice, senzoriale sau mintale reduse sau lipsite de experiență și cunoștințe, dacă sunt supravegheați și au fost instruiți referitor la modul de utilizare a dispozitivului în condiții de siguranță și înțeleg riscurile implicate. Copiii nu trebuie lăsați să se joace cu acest dispozitiv. Curățarea și întreținerea nu trebuie făcute de copii nesupravegheați.
- Cablul de alimentare nu poate fi înlocuit. În cazul în care cablul este deteriorat, adaptorul de c.a. trebuie aruncat.
- Nu utilizați în niciun scop decât adaptorul de c.a. furnizat. De asemenea, nu utilizați alte produse cu adaptorul de c.a. furnizat. (Consultați pagina 189.)
- Mențineți aparatul uscat.



- Simbolul următor indică faptul că o unitate de alimentare detașabilă specifică este necesară pentru conectarea aparatului electric la rețeaua de alimentare. Referința tipului unității de alimentare este marcată lângă simbol.



Română

## Măsurile de siguranță

Pentru a reduce riscul de rănire, deces, electrocutare, incendiu și pagube aduse proprietății, trebuie respectate întotdeauna următoarele măsuri de siguranță.

### Explicarea simbolurilor

Următoarele simboluri sunt utilizate pentru a clasifica și descrie nivelul de risc, rănire și pagube aduse proprietății, care pot avea loc atunci când semnificația acestora nu este luată în considerare și are loc o utilizare necorespunzătoare.



## PERICOL

Indică un risc potențial care va cauza rănirea gravă sau decesul.



## AVERTISMENT

Indică un risc potențial care poate cauza rănirea gravă sau decesul.



## ATENȚIE

Indică un pericol care poate cauza o pagubă minoră sau pagube materiale.

Următoarele simboluri sunt utilizate pentru a clasifica și descrie tipul instrucțiunilor care trebuie respectate.



Acest simbol este utilizat pentru a alerta utilizatorii asupra unei proceduri specifice de utilizare care nu trebuie efectuată.



Acest simbol este utilizat pentru a alerta utilizatorii asupra unei proceduri specifice de utilizare care trebuie efectuată, astfel încât dispozitivul să poată fi utilizat în siguranță.



## AVERTISMENT

### ► Sursa de alimentare



**Nu conectați sau deconectați ștecărul de alimentare la/de la o priză dacă aveți mâinile ude.**

- În caz contrar, există risc de electrocutare sau rănire.

**Nu introduceți aparatul sau transformatorul de c.a. în apă și nu îl spălați cu apă.**

**Nu așezați niciodată aparatul sau transformatorul de c.a. pe sau lângă chiuveta sau cada plină cu apă.**

**Nu utilizați niciodată aparatul în cazul în care adaptorul de c.a. este avariat sau dacă ștecărul de alimentare are joc în priză.**



**Nu deteriorați, modificați, îndoiiți forțat, trageți sau răsuciți cablul.**

**De asemenea, nu ciupiți și nu așezați obiecte grele deasupra cablului.**

- În caz contrar, există risc de electrocutare sau incendiu din cauza unui scurtcircuit.



**A nu se utiliza astfel încât să fie depășite valorile nominale ale prizei sau ale cablurilor.**

- Depășirea valorilor nominale prin conectarea prea multor ștecăre la o singură priză poate provoca incendiu din cauza supraîncălzirii.

**Asigurați-vă întotdeauna că aparatul este conectat la o sursă de alimentare cu electricitate care să fie compatibilă cu tensiunea nominală menționată pe adaptorul de c.a.**



**Introduceți complet ștecărul de alimentare.**

- Nerespectarea acestei instrucțiuni poate cauza incendiu sau electrocutare.

## **AVERTISMENT**



**Când efectuați activități de curățenie, deconectați întotdeauna ștecărul de alimentare de la priză.**

- Nerespectarea acestei instrucțiuni poate cauza electrocutare sau rănire.



**Curățați regulat ștecărul de alimentare și conectorul de încărcare pentru a evita acumularea prafului.**

- Nerespectarea acestei instrucțiuni poate provoca incendiu din cauza problemelor de izolare provocate de umiditate.

Deconectați ștecărul de alimentare și ștergeți-l cu o lavetă uscată.

### ► În caz de anomalie sau defecțiune

**Înterupeți imediat utilizarea și scoateți ștecărul de alimentare dacă apar anomalii sau defecțiuni.**

- Nerespectarea acestei instrucțiuni poate cauza incendiu, electrocutare sau leziuni.

**<Anomalii sau defecțiuni>**



• **Unitatea principală sau adaptorul de c.a. sunt deformatate sau anormal de fierbinți.**

• **Unitatea principală sau adaptorul de c.a. miroasă a ars.**

• **Se aude un sunet ciudat în timpul încărcării sau utilizării unității principale sau a adaptorului de c.a.**

- Solicitați imediat verificarea sau repararea la un centru de service autorizat.

### ► Acest produs



**Acest produs este prevăzut cu un acumulator încorporat.**

**A nu se arunca în flăcări sau în vecinătatea surselor de căldură.**

- În caz contrar, există risc de supraîncălzire, aprindere sau explozie.



**Nu efectuați modificări sau reparații.**

- În caz contrar, există risc de incendiu, electrocutare sau rănire. Contactați un centru de service autorizat pentru reparații (schimbarea acumulatorului etc.).



**Nu dezamblați produsul decât atunci când doriți să-l aruncați.**

- În caz contrar, există risc de incendiu, electrocutare sau rănire.

### ► Prevenirea accidentelor



**A nu se păstra în locuri accesibile copiilor sau sugarilor.**

**Nu îi lăsați să folosească produsul.**

- Introducerea în gură a lamei și/sau a recipientului de ulei poate provoca accidente și rănire.



**Dacă uleiul este înghițit accidental, nu provocați vărsături, beți o cantitate mare de apă și consultați un medic.**

**Dacă uleiul vine în contact cu ochii, clătiți-i imediat sub jet de apă și consultați un medic.**

- Nerespectarea acestei instrucțiuni poate cauza leziuni corporale.



## **ATENȚIE**

### ► Protejarea pielii

**Nu apăsați lama pe piele.**

**Nu folosiți mașina de tuns în alt scop decât tunsul.**



**Nu aplicați lamele direct pe urechi sau pe pielea cu probleme (precum umflături, leziuni sau semne).**

- Acest lucru poate cauza accidentarea urechilor sau un ton inegal al pielii.



**Înainte de utilizare, asigurați-vă că lamele nu sunt deteriorate sau deformatate.**

- Nerespectarea acestei instrucțiuni poate cauza leziuni ale pielii.

## ATENȚIE

### ► Rețineți următoarele precauții

 Nu lăsați obiecte metalice sau murdărie să se lipească de ștecărul de alimentare sau de conectorul de încărcare.  
- În caz contrar, există risc de electrocutare sau incendiu din cauza unui scurtcircuit.

 Nu-l scăpați pe jos și nu-l supuneți la șocuri.  
- În caz contrar, există risc de rănire.

 Nu înfășurați cablul în jurul transformatorului de c.a. în timpul depozitării.  
- Procedând astfel, există riscul ca firul din interiorul cablului să se rupă, putând provoca incendiu din cauza unui scurtcircuit.

 **Deconectați ștecărul de alimentare de la priză atunci când nu îl utilizați.**  
- Nerespectarea acestei instrucțiuni poate provoca electrocutare sau incendiu din cauza scurgerilor de electricitate provocate de probleme de izolare.

 **Deconectați ștecărul de alimentare ținând de ștecăr și nu de cablu.**  
- Nerespectarea acestei instrucțiuni poate cauza electrocutare sau rănire.

## Manipularea bateriei înlocuite în momentul eliminării acesteia

## PERICOL

Acumulatorul este destinat exclusiv utilizării cu această mașină de tuns. Nu utilizați acumulatorul cu alte produse. Nu încărcați acumulatorul după ce a fost scos din produs.

- Nu-l aruncați în foc și nu aplicați căldură.
  - Nu lipiți, dezasamblați sau modificați acumulatorul.
  -  Nu lăsați bornele pozitivă și negativă ale acumulatorului să intre în contact una cu cealaltă prin intermediul unor obiecte metalice.
  - Nu transportați sau depozitați acumulatorul împreună cu bijuterii metalice precum coliere și agrafe de păr.
  - Nu desfaceți niciodată tubul.
- În caz contrar, există risc de supraîncălzire, aprindere sau explozie.

## AVERTISMENT

După scoaterea acumulatorului, nu-l lăsați la îndemâna copiilor sau a bebelușilor.

-  Acumulatorul va produce leziuni corpului dacă este înghițit accidental.
- Dacă se întâmplă acest lucru, consultați imediat un medic.

## **AVERTISMENT**

**Dacă lichidul din acumulator se scurge, nu atingeți acumulatorul cu mâinile goale.**

- Lichidul din acumulator poate cauza orbire dacă intră în contact cu ochii.



Nu vă frecați ochii. Spălați imediat cu apă curată și consultați un medic.

- Lichidul acumulatorului poate cauza inflamații sau leziuni dacă intră în contact cu pielea sau hainele.

Spălați bine cu apă curată și consultați un medic.

## **Domeniul de utilizare**

- Această mașină de tuns este destinată utilizării într-un mediu profesional pentru a tăia părul. Aceasta poate fi utilizată cu acumulator reîncărcabil.
- Înainte și după fiecare utilizare, aplicați ulei în locurile marcate. (Consultați pagina 192.)  
În cazul în care nu aplicați ulei, pot apărea următoarele probleme.
  - Mașina de tuns nu mai taie.
  - Durata de funcționare mai redusă.
  - Sunet mai puternic.
- Nu folosiți diluant, benzină, alcool sau alte produse chimice. Acest lucru poate provoca defecțiuni, fisuri sau decolorarea corpului principal. Curățați corpul principal cu o lavetă moale, ușor umezită cu apă de la robinet sau apă și săpun.
- Nu lăsați soluții de ondulare permanentă, vopsele pentru păr sau fixativ pentru păr să intre în contact cu corpul principal sau lamele mașinii. Acest lucru poate provoca fisuri sau oxidare.
- Înainte de a utiliza un accesoriu, verificați dacă acesta a fost corect instalat. Nerespectarea acestei indicații poate avea ca rezultat un păr tăiat prea scurt.

## **Identificarea componentelor**

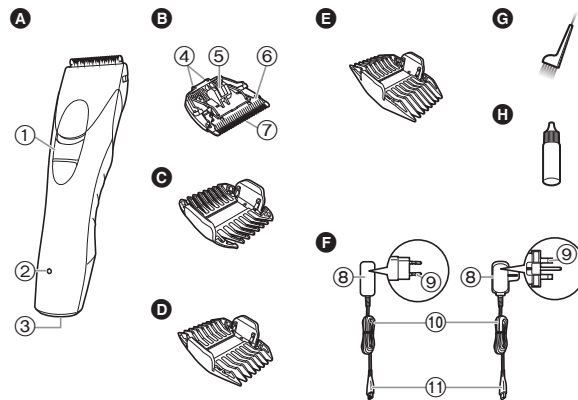

### **A Corpul principal**

- ① Întrerupător de pornire [O / I]
- ② Indicator luminos de încărcare (→)
- ③ Mufă conectare

### **B Lamă**

- ④ Cârlig de montare
- ⑤ Manetă de curățare
- ⑥ Lamă mobilă
- ⑦ Lamă fixă

### **C Accesoriu pieptene 3 mm/6 mm**

### **D Accesoriu pieptene 9 mm/12 mm**

### **E Accesoriu pieptene 15 mm/18 mm**

### **F Transformator de c.a. (RE9-85) (Forma ștecărului de alimentare diferă în funcție de regiune.)**

- ⑧ Adaptor
- ⑨ Ștecăr de alimentare
- ⑩ Cablu
- ⑪ Ștecher aparat

Accesorii

- G Perie de curățare**
- H Ulei**

Română

## Încărcarea mașinii de tuns

- Asigurați-vă că mașina de tuns este oprită.

### 1 Introduceți ștecherul aparatului în mașina de tuns.

### 2 Conectați transformatorul la priza casnică.

- Încărcarea se finalizează după aproximativ 8 ore.
- Verificați dacă indicatorul luminos de încărcare (➡) este aprins.

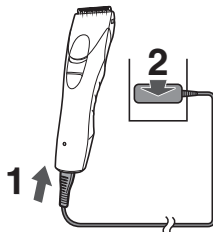

### 3 Deconectați adaptorul de la priză când încărcarea este completă.

(pentru siguranță și pentru reducerea consumului de energie)

- Indicatorul luminos de încărcare (➡) rămâne aprins după finalizarea încărcării. Nu există niciun indicator care afișează "finalizarea încărcării".

#### Note

- Dacă radiourile sau alte dispozitive emit zgomote în timpul încărcării, încărcați mașina de tuns utilizând o altă priză.
- Când aparatul nu este utilizat 6 luni sau mai mult, acumulatorul poate da semne de uzură (scurgeri ale lichidului acumulatorului, etc.). Încărcați complet acumulatorul o dată la 6 luni.
- La încărcarea mașinii de tuns pentru prima dată sau atunci când nu a mai fost folosită mai mult de 6 luni, este posibil ca indicatorul luminos de încărcare de pe corpul principal să nu se aprindă timp de câteva minute sau timpul de utilizare să se scurteze. În astfel de cazuri, vă rugăm să o încărcați mai mult de 16 ore.
- Temperatura ambientală recomandată pentru încărcare este de 0 °C - 35 °C. Este posibil ca performanța acumulatorului să scadă în afara intervalului de temperatură recomandat.

- 1 încărcare completă asigură aproximativ 40 de minute de funcționare continuă.
- Puteți încărca acumulatorul înainte de descărcarea completă. Însă, se recomandă încărcarea după descărcarea completă a acumulatorului. Durata de funcționare a acumulatorului depinde în mare măsură de factori precum modul de utilizare și stocare.

## Funcționarea la c.a.

În cazul în care conectați transformatorul de c.a. la mașina de tuns în același mod ca pentru încărcare și porniți alimentarea, puteți folosi mașina.

- Dacă acumulatorul este descărcat aproape în totalitate, este posibil ca lamele să se miște încet sau să se oprească, chiar dacă mașina este conectată la sursa de alimentare cu c.a. În acest caz, încărcați acumulatorul cel puțin 3 minute.
- Acumulatorul se va descărca, chiar dacă mașina este conectată la sursa de alimentare cu c.a.

## Utilizarea mașinii de tuns

- Asigurați-vă că mașina de tuns este oprită.
- Este posibil ca aparatul să nu funcționeze dacă temperatura ambientă este mai mică de aproximativ 0 °C.

### 1 Alegeți înălțimile de tuns indicate pe părțile interioare și cele laterale ale accesoriilor.

### 2 Glisați întrerupătorul de pornire de pe corpul principal în poziția " | " pentru a porni mașina de tuns.

## Îndepărtarea și montarea pieptenilor

### Montarea pieptenului

Aliniați partea din față a accesoriului cu lama (①) și apoi apăsați accesoriul pe corpul principal (②).

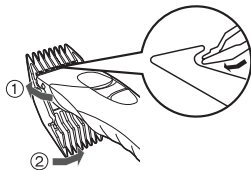

### Îndepărtarea pieptenului

Glisați o parte a accesoriului afară din montaj în direcția indicată cu săgeata.

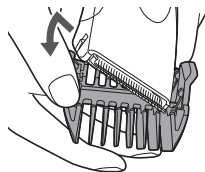

## Îngrijire

### Demontarea și montarea lamei

• Asigurați-vă că mașina de tuns este oprită.

#### Demontarea lamei

Țineți mașina de tuns cu comutatorul îndreptat în sus și împingeți lama cu degetul în timp ce prindeți lama cu cealaltă mână.



#### Montarea lamei

Fixați cârligul de montare în montajul lamei de pe mașina de tuns și împingeți până când face un clic.

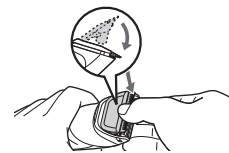
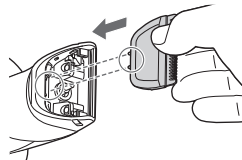

## Curățare

- Curățați mașina de tuns și lama după fiecare utilizare.  
(Dacă lamele nu sunt curățate, mișcarea va fi slăbită iar tăișul se va deteriora.)
- Asigurați-vă că mașina de tuns este oprită.

1. Îndepărtați cu peria părul de pe mașina de tuns și din jurul lamei.

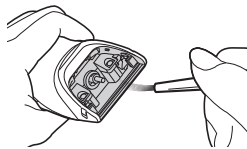

2. Îndepărtați cu peria părul de pe marginea lamei.

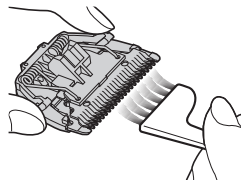

3. Îndepărtați cu peria părul dintre lama fixă și lama mobilă, apăsând în jos pe maneta de curățare (a) pentru a ridica lama mobilă.

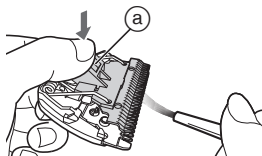

## Lubrifiere

- Aplicați ulei pe mașina de tuns înainte și după fiecare utilizare.

Aplicați o picătură de ulei în fiecare punct indicat.

Montați lama pe corpul principal, porniți alimentarea și lăsați mașina să funcționeze aproximativ 5 secunde.

Neaplicarea uleiului poate provoca următoarele probleme din cauza ruginii, uzurii sau încingerii.

- Mașina de tuns nu mai taie.
- Durată de funcționare mai redusă.
- Sunet mai puternic.

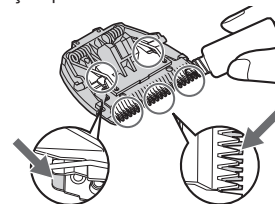

### ► Piese de schimb

Piesele de schimb sunt disponibile la distribuitorul dvs. sau la centrul de service

Piese de schimb pentru ER-GP30	Lamă	WER9701
--------------------------------	------	---------



## Depanare

Problema	Măsura
Mașina de tuns nu mai taie.	Până la rezolvarea problemelor, vă rugăm să urmați fiecare procedură, după cum urmează;
Durata de funcționare este scurtă.	1. Încărcați mașina de tuns. (Consultați pagina 190.)
Mașina de tuns nu mai funcționează.	2. Curățați lama și aplicați ulei. (Consultați pagina 192.)
	3. Înlocuiți lama. (Consultați pagina 191.)
	4. Duceți mașina la un centru service autorizat pentru a-i schimba acumulatorul.
Mașina de tuns nu poate fi încărcată.	▶ Introduceți ferm ștecherul aparatului în mașina de tuns.
	▶ Încărcați în intervalul de temperatură recomandat, între 0 °C și 35 °C.
Scoate un zgomot strident.	▶ Aplicați ulei. (Consultați pagina 192.)
	▶ Duceți mașina la un centru service autorizat pentru a-i schimba acumulatorul.

Dacă problemele tot nu pot fi rezolvate, contactați magazinul de unde ați achiziționat aparatul sau un centru service autorizat de Panasonic pentru reparații.

## Îndepărtarea acumulatorului reîncărcabil încorporat

**Scoateți acumulatorul reîncărcabil încorporat înainte de a elimina mașina de tuns.**

Asigurați-vă că acumulatorul este predat la un centru desemnat oficial, dacă există.

Această schiță trebuie folosită doar atunci când mașina de tuns este eliminată ca deșeu, și nu trebuie utilizată pentru a efectua lucrări de reparații. Dacă demontați singur mașina de tuns, acest lucru poate duce la defectarea aparatului.

- Scoateți mașina de tuns din adaptorul de c.a.
- Glišați întrerupătorul de pornire pentru a porni aparatul și lăsați-l să funcționeze până când acumulatorul este complet descărcat.
- Efectuați pașii de la ① la ⑥ și ridicați acumulatorul, apoi scoateți-l.
- Aveți grijă să nu scurtcircuitați borna pozitivă și cea negativă a acumulatorului scos, de aceea izolați bornele cu bandă.

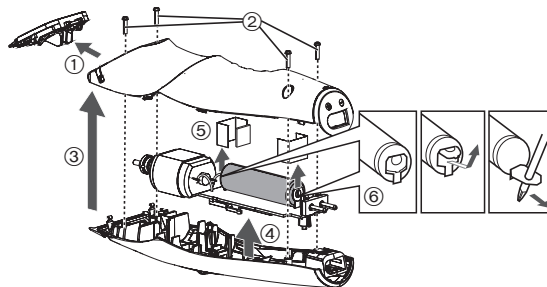

### Pentru protecția mediului și reciclarea materialelor

Această mașină de tuns conține un acumulator nichel-metal hidrid.

Asigurați-vă că acumulatorul este eliminat la un centru desemnat oficial, dacă există unul în țara dumneavoastră.

## Specificații

Sursa de alimentare	Consultați plăcuța de identificare de pe adaptorul de c.a. (conversie automată a tensiunii)
Tensiunea motorului	1,2 V=
Timpe de încărcare	Aprox. 8 ore

Română

### Depunerea la deșeuri a echipamentelor și a bateriilor vechi Doar pentru Uniunea Europeană și pentru țările cu sisteme de reciclare



Aceste simboluri de pe produse, ambalaje și/sau documentele însoțitoare indică faptul că produsele electrice și electronice, precum și bateriile uzate nu trebuie să fie amestecate cu deșeurile menajere obișnuite.

Pentru un tratament corespunzător, pentru recuperarea și reciclarea produselor vechi și a bateriilor uzate, vă rugăm să le depuneți la punctele de colectare special amenajate, în conformitate cu legislația națională.

Prin depunerea corespunzătoare a acestora la deșeuri, veți ajuta la economisirea unor resurse valoroase și veți preveni potențiale efecte negative asupra sănătății umane și asupra mediului înconjurător.

Pentru mai multe informații despre colectare și reciclare, vă rugăm să contactați autoritățile locale. Este posibil ca depunerea incorectă la deșeuri să fie pedepsită în conformitate cu legile naționale.

#### Notă pentru simbolul de baterie (ultimele două exemple de simboluri)

Acest simbol poate fi utilizat în combinație cu un simbol chimic. În acest caz, acesta este conform cu cerințele stabilite de Directiva pentru elementul chimic în cauză.





Panasonic Corporation  
<http://www.panasonic.com>  
© Panasonic Corporation 2016

Ⓕ EN, GE, FR, IT, DU, SP, DA, PT, NW, SW, FI, PL, CZ, SK, HU, RO

Printed in China  
ER0000GP000X X0000-0